

特選!

でんぱなぎ

デラックス Vol.13

プレゼント 問題の解答

Q1 答え

E スキューバダイビング

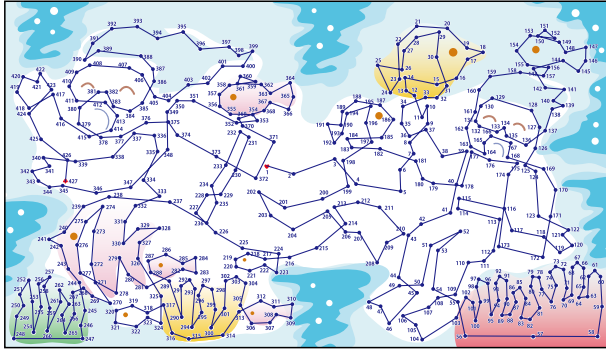

Q2 答え

B 鷹匠

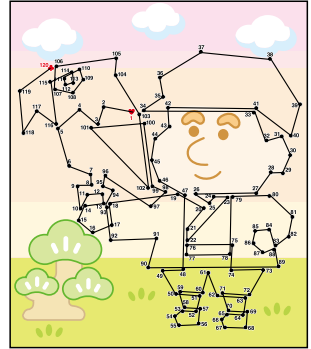

Q3 答え

A 風船を配る

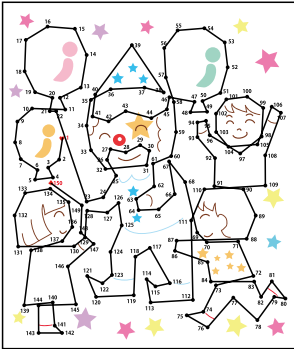

Q4 答え

C 鶴と亀

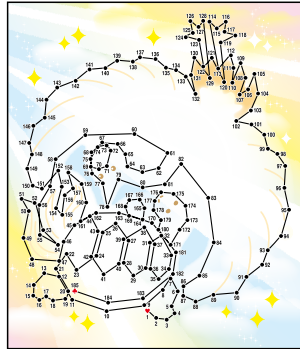

Q5 答え

A 竹馬

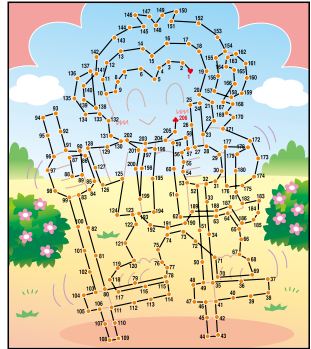

Q6 答え

C ローラースケート

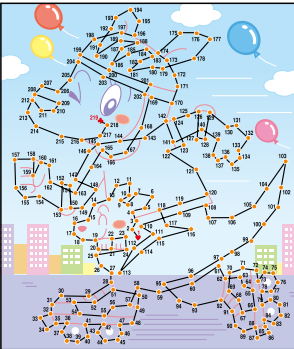

Q7 答え

B 牛乳

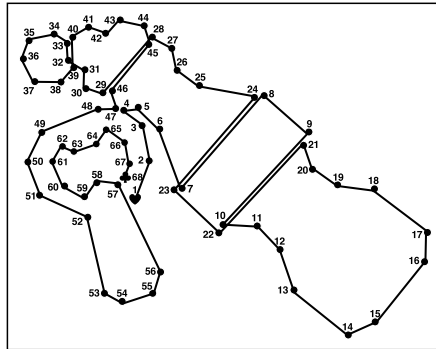

Q9 答え

C ソウ

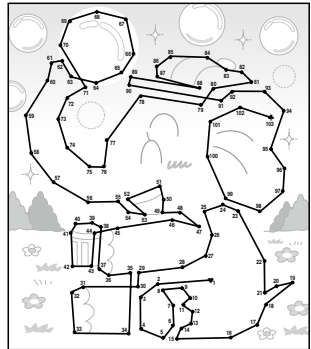

Q8 答え

A イルカとオットセイ

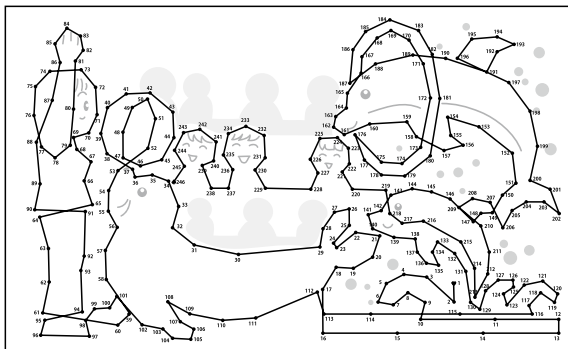

Q10 答え

B ヨガ

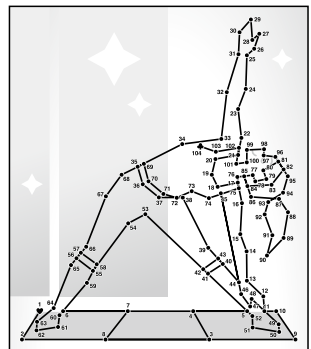

Q11 答え

A 虫捕り

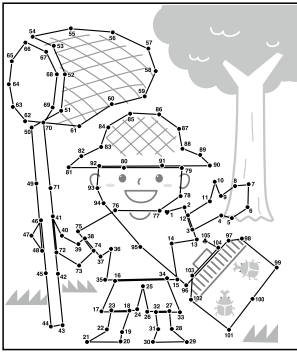

Q12 答え

B アルマジロ

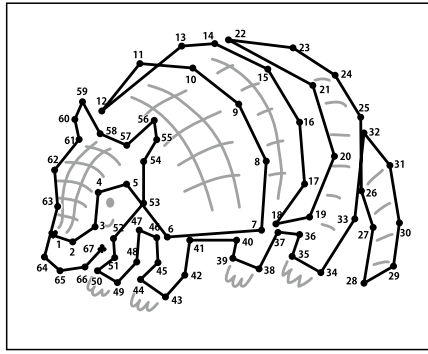

Q13 答え

B ボウリング

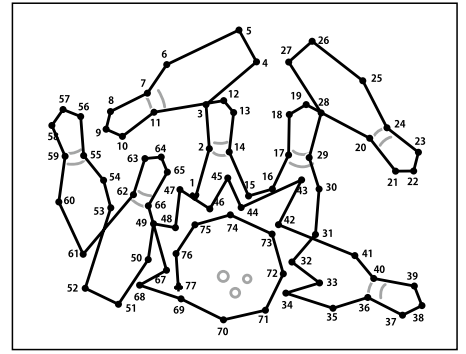

Q14 答え

B 自動改札機

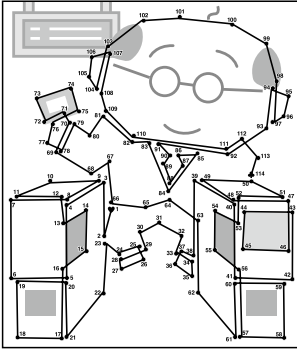

Q15 答え

C 犬張子

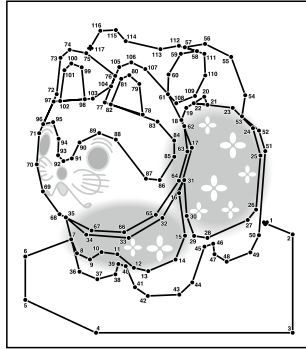

Q16 答え

A 土鍋

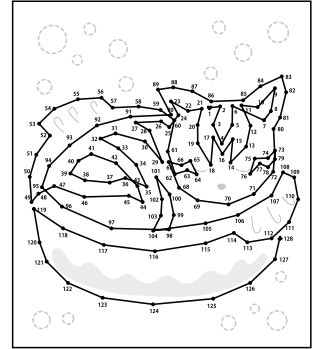

Q17 答え

B モンブラン

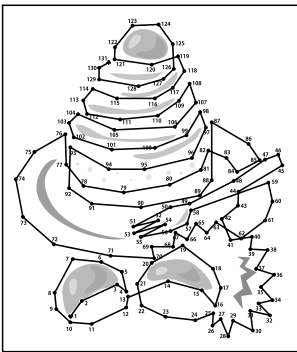

Q18 答え

B トロッコ

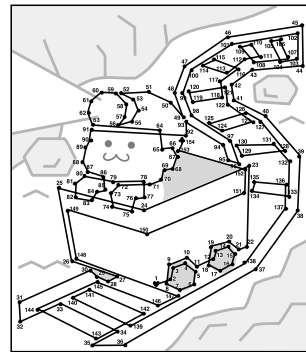

Q19 答え

A にんじん

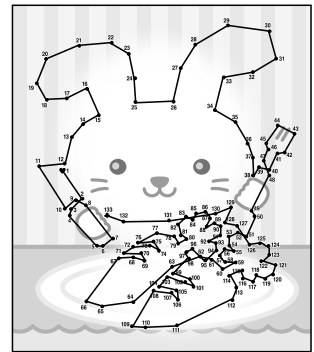

Q20 答え

A 大阪

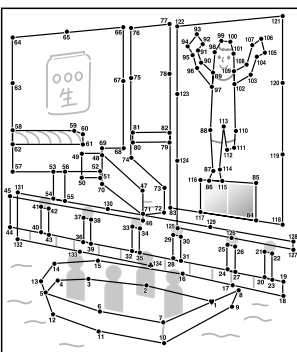

Q21 答え

B シャンプー

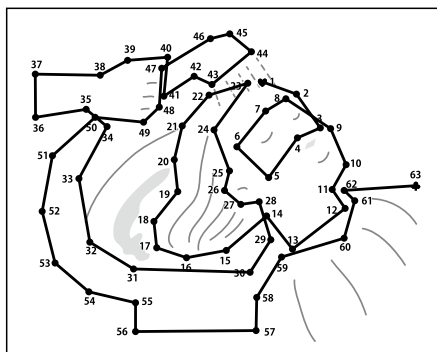

Q22 答え

B お地蔵さま

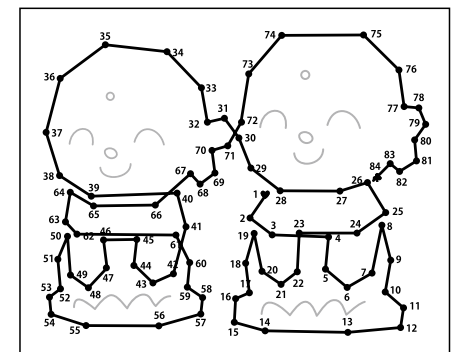

Q23 答え

B 記念写真を撮る

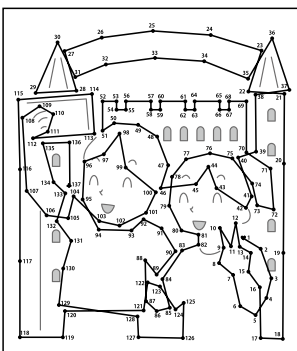

Q24 答え

A ソウ

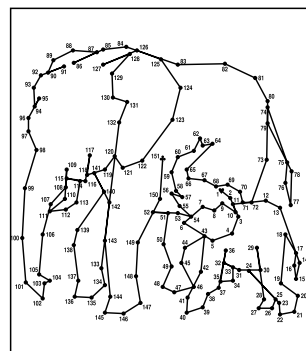

Q25 答え

A 蛇使い

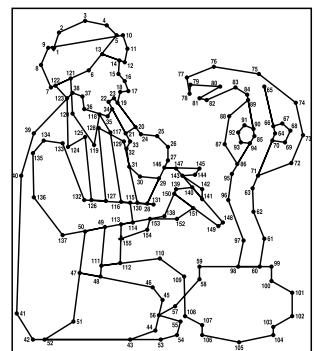

Q26 答え

A だるま

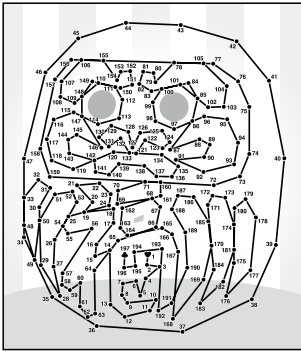

Q27 答え

A 拍手喝采

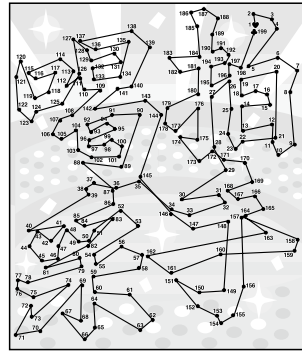

Q28 答え

C オズの魔法使い

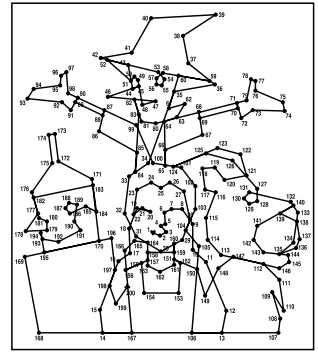

Q29 答え

C 4匹

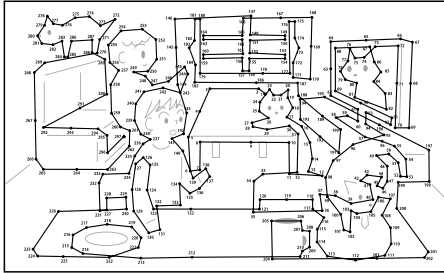

Q30 答え

B でんでん太鼓

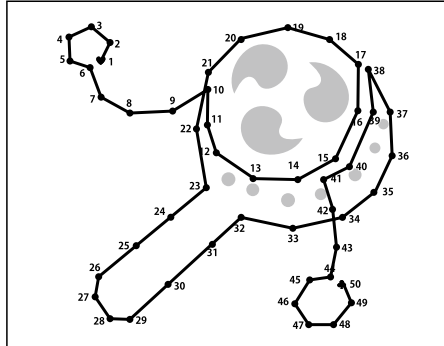

Q31 答え

A 馬跳び

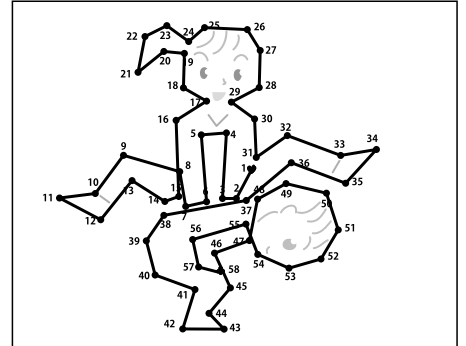

カタカナミニミニ

Q33

Q32 答え

レコード

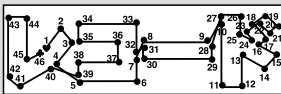

Q33 答え

クーラー

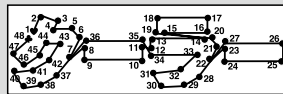

Q34 答え

カーテン

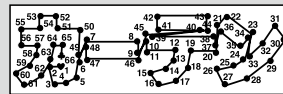

Q35 答え

パソコン

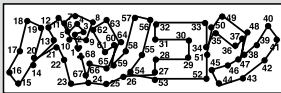

Q36 答え

オープン

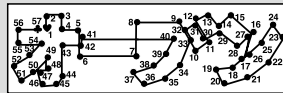

Q37 答え

テーブル

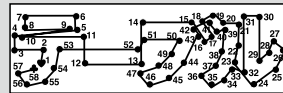

Q38 答え

C 政治家

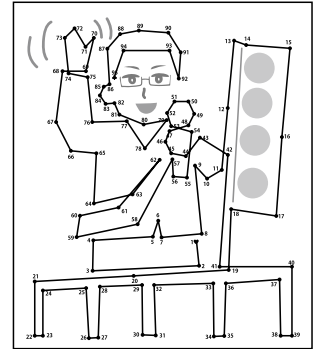

Q39 答え

B ミノムシ

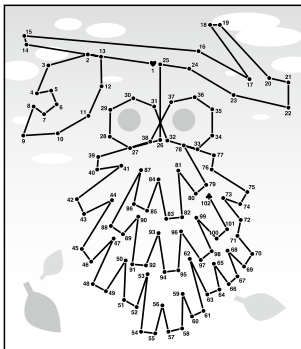

Q40 答え

A ニワトリ

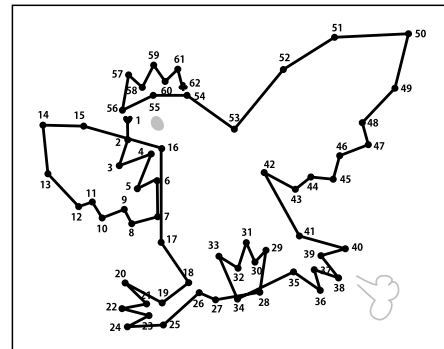

Q41 答え

C アフガンハウンド

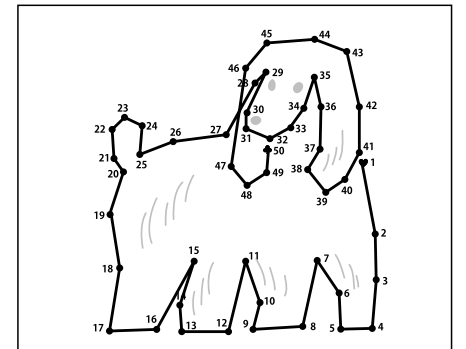

Q42 答え

C パイナップル

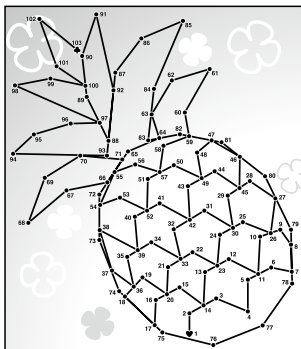

Q47 答え

C バイソン

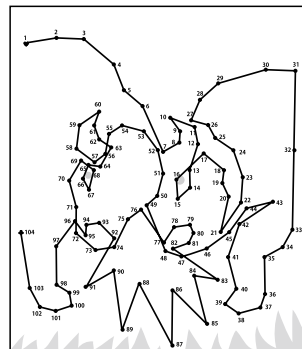

Q48 答え

C 俳句

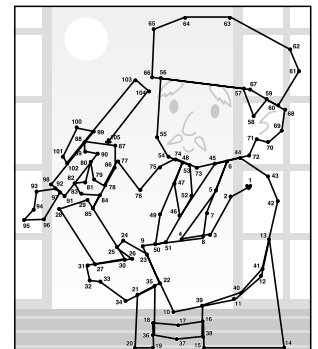

Q43 答え ノコギリ

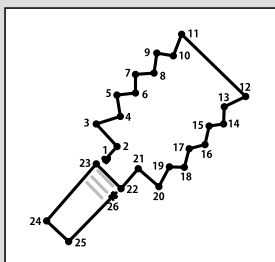

Q44 答え トンカチ

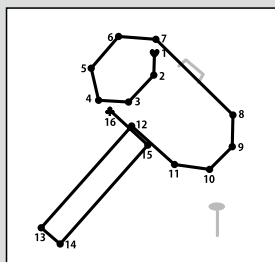

Q45 答え ドリル

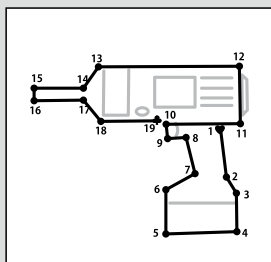

Q46 答え カンナ

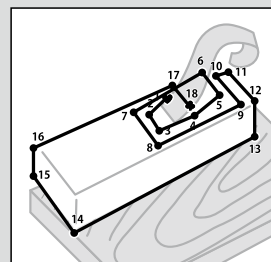

Q49 答え B 風鈴

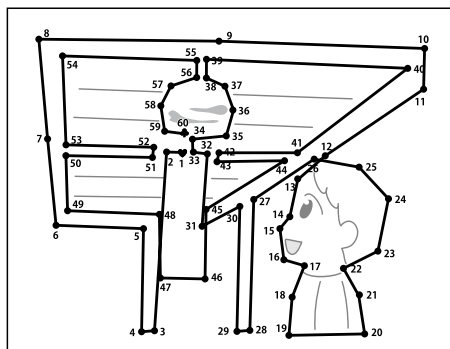

Q50 答え C ビニールプール

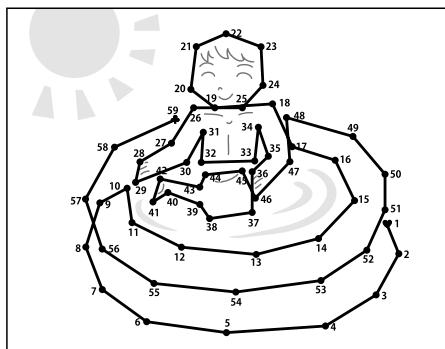

Q51 答え A 赤べこ

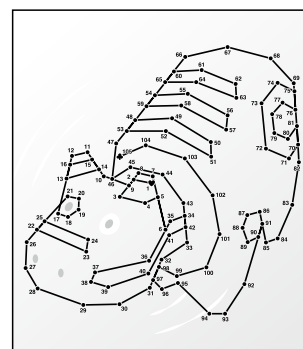

Q52 答え B

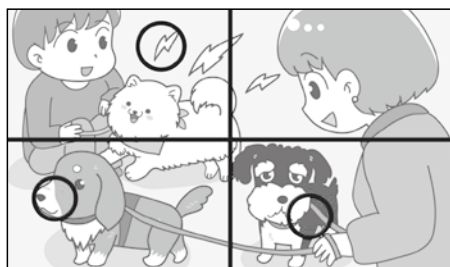

Q53 答え C

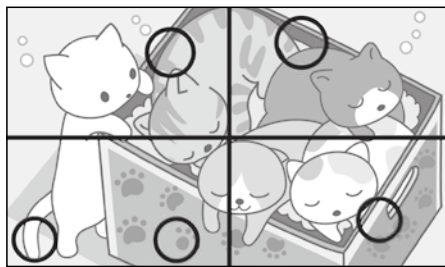

Q54 答え B 五山送り火

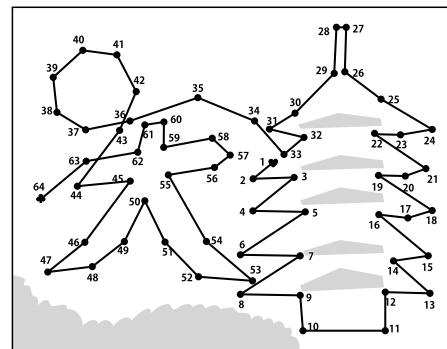

Q55 答え C プリンアラモード

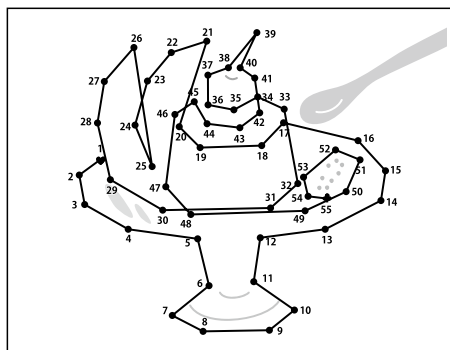

Q56 答え C ペロペロキャンディ

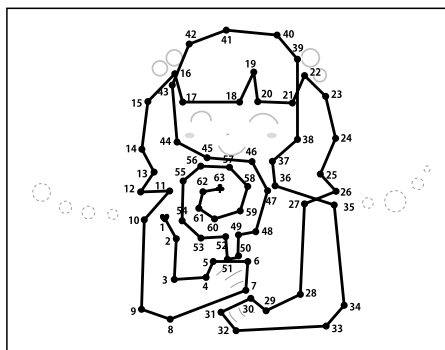

Q57 答え A ペンギン

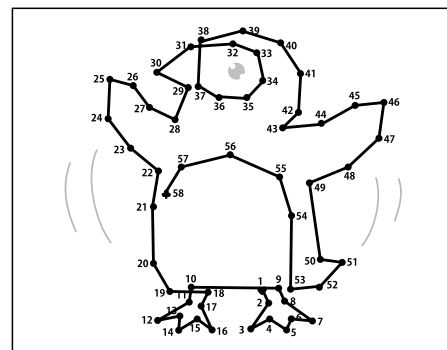

Q58 答え A 絵馬

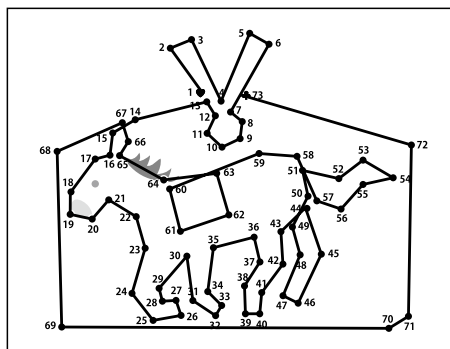

Q59 答え B 指相撲

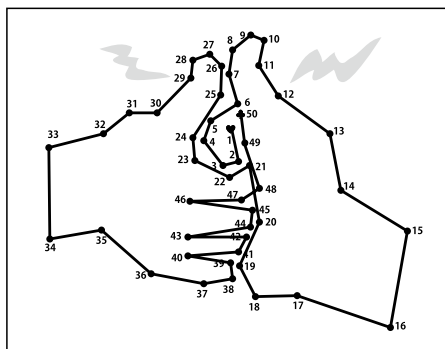

Q60 答え C テニス

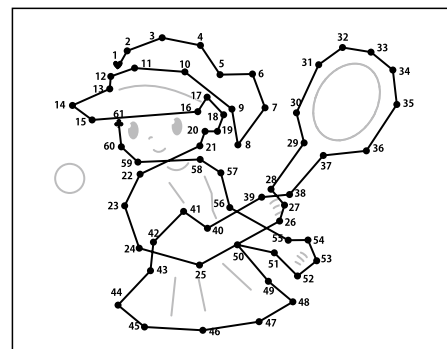

Q61 答え

A 香水をつける

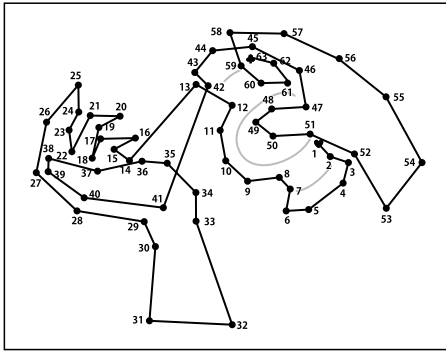

Q62 答え

C 紙風船

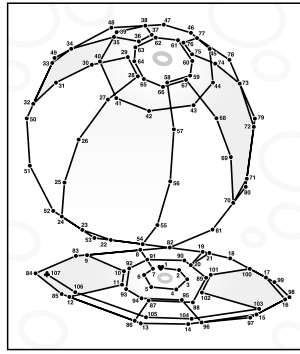

Q71 答え

B ナマケモノ

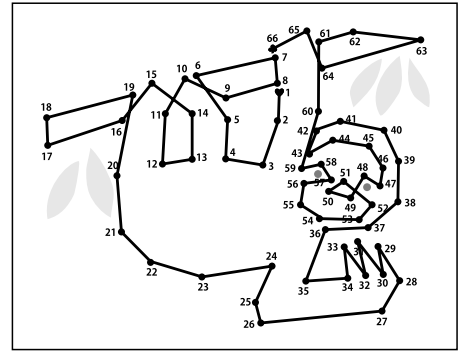

秋の食ミニ材てんつなぎ

Q66

Q63 答え

サツマイモ

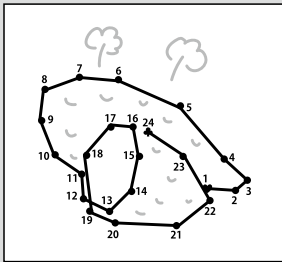

Q64 答え

生姜

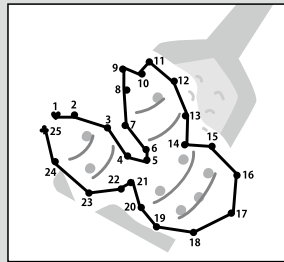

Q65 答え

ナス

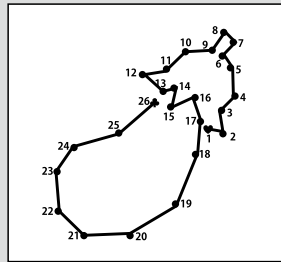

Q66 答え

かぼちゃ

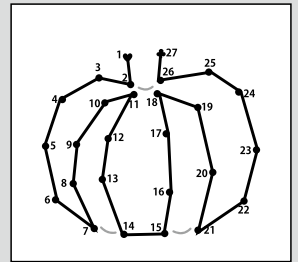

冷蔵庫の中ミニてんつなぎ

Q69

Q67 答え

卵

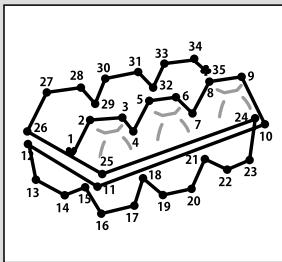

Q68 答え

牛乳

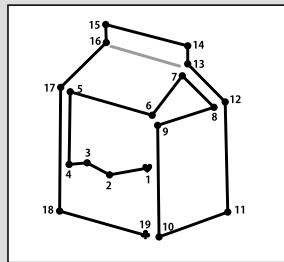

Q69 答え

大根

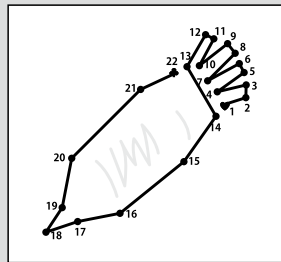

Q70 答え

氷

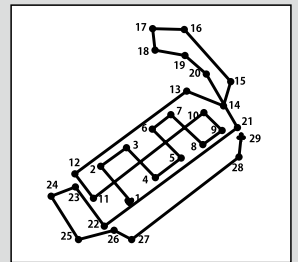

Q72 答え

A ワニ

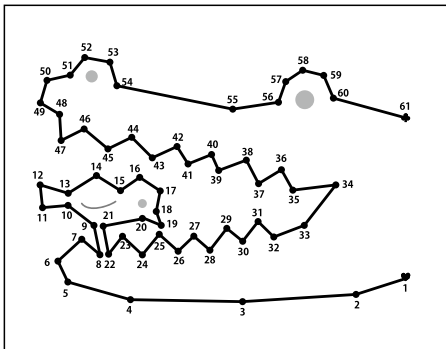

Q73 答え

B からかさおぼけ

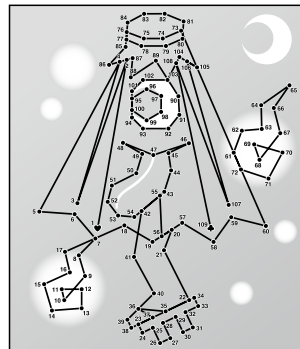

Q74 答え

B 電球

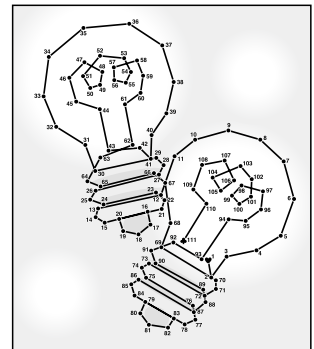

アクセサリーミニてんつなぎ

Q77

Q75 答え

ネックレス

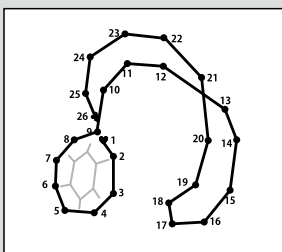

Q76 答え

イヤリング

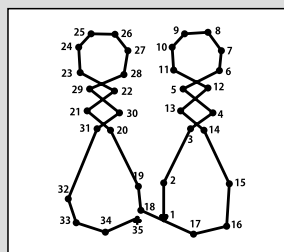

Q77 答え

指輪

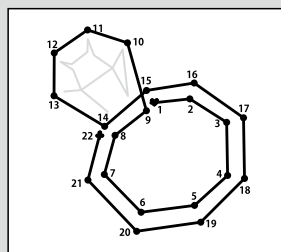

Q78 答え

リボン

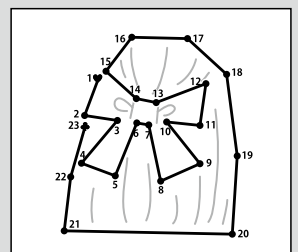

Q79 答え ピース

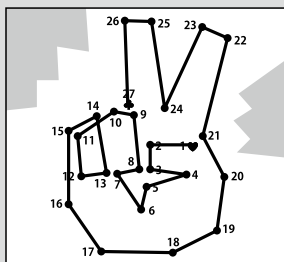

Q80 答え 拍手

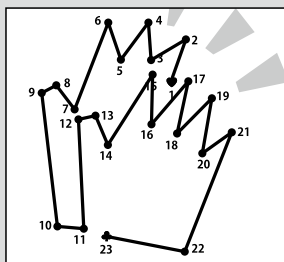

Q81 答え 指切り

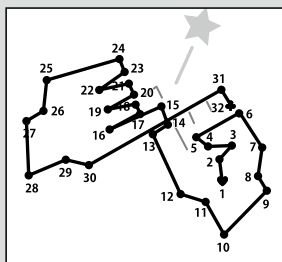

Q82 答え グッド

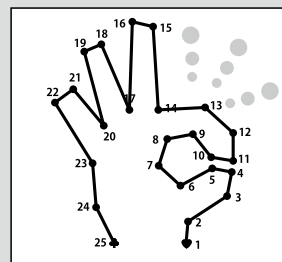

Q83 答え A 剣道

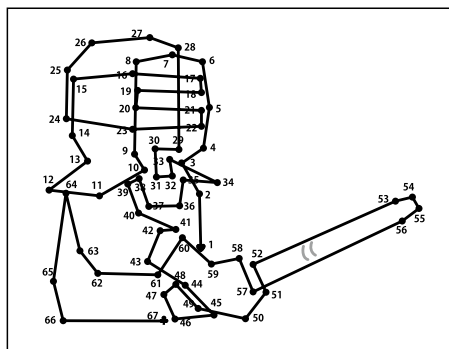

Q84 答え B 太鼓

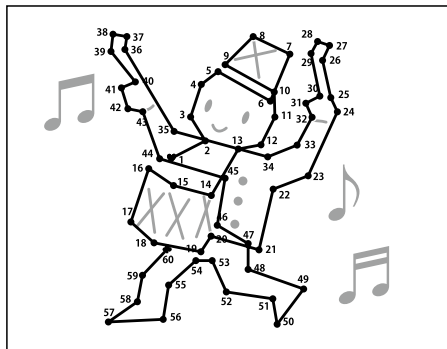

Q85 答え A 工具箱

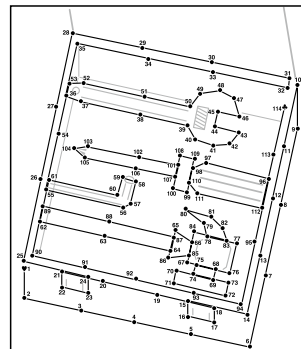

Q86 答え D ツリーハウス

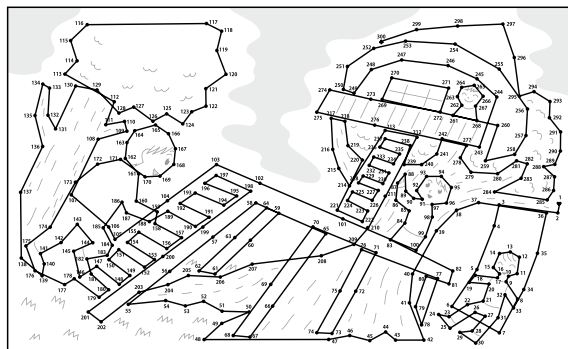

Q91 答え A ロバ

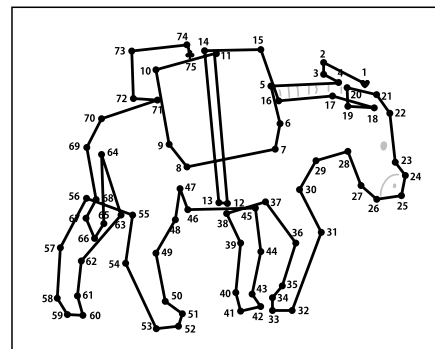

Q87 答え おかっぱ

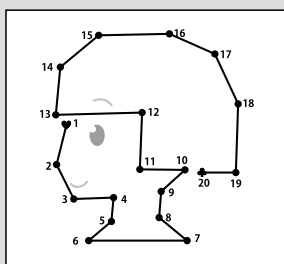

Q88 答え お団子

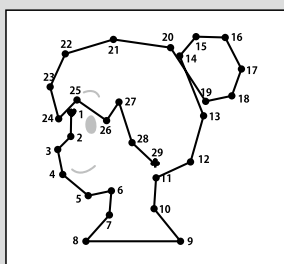

Q89 答え ポニーテール

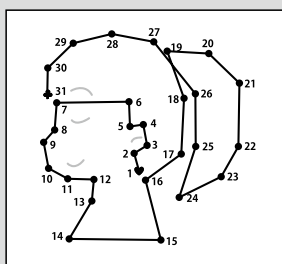

Q90 答え 三つ編み

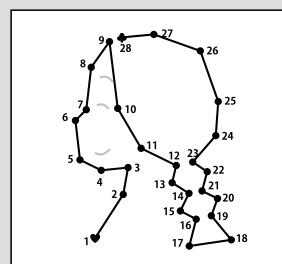

Q92 答え C 食パン

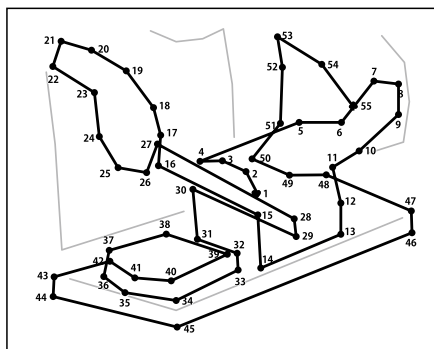

Q93 答え C 親指

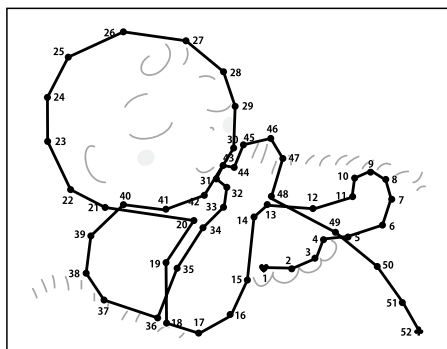

Q94 答え B 拍手している

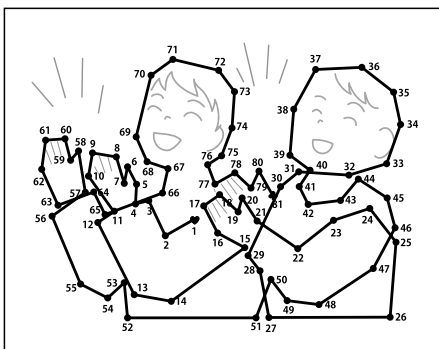

昭和なぞなぞ①

Q95

Q95 答え 黒部ダム

Q96 答え 瀧美清

Q97 答え うたごえ喫茶

Q98 答え トランジスタラジオ

Q99 答え B 豆電球

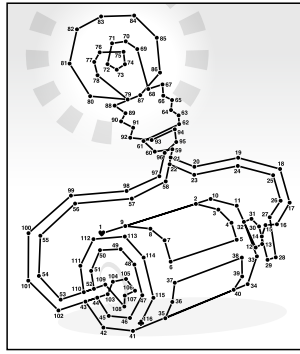

Q100 答え B ぶんぶく茶釜

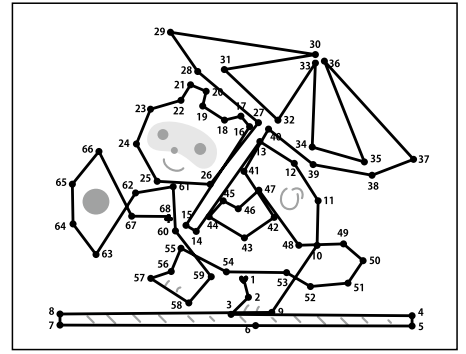

Q101 答え A アシカ

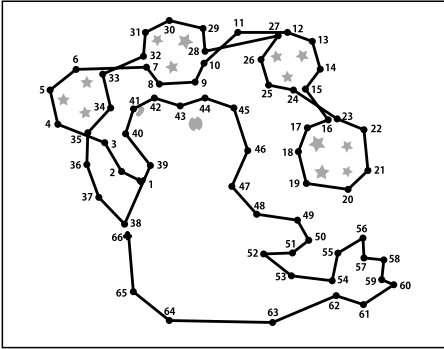

Q102 答え A 子ジカ

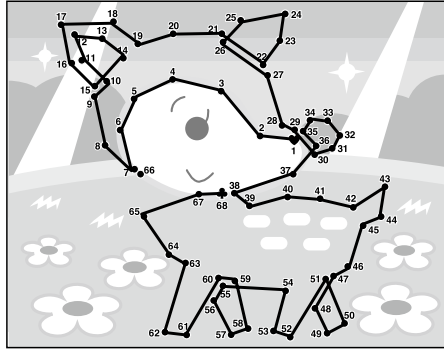

Q103 答え C アマガエル

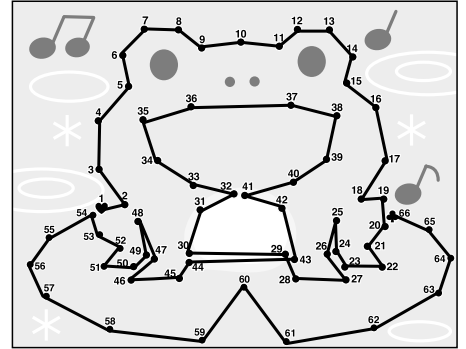

Q104 答え C チェス

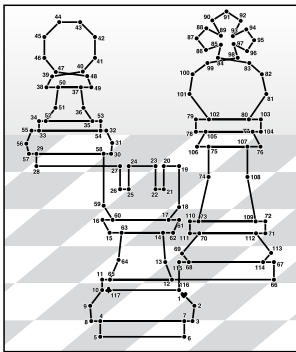

Q109 答え B パック

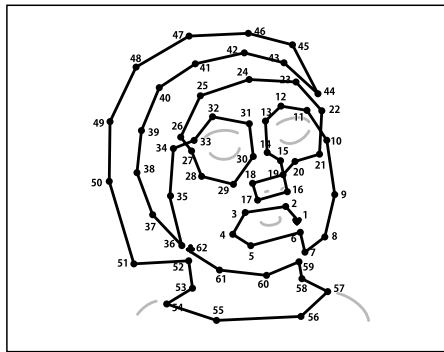

Q110 答え C ロボット

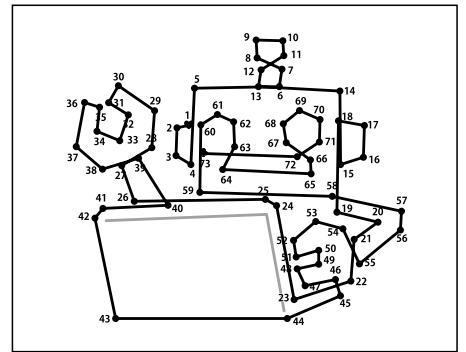

喫茶店ミニてんつなぎ

Q108

Q105 答え コーヒー

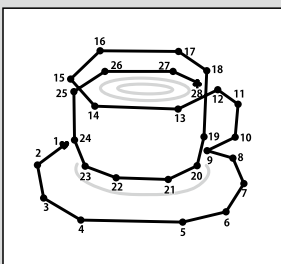

Q106 答え プリン

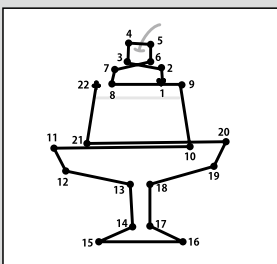

Q107 答え クリームソーダ

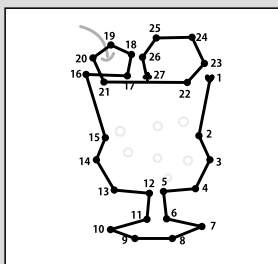

Q108 答え ホットケーキ

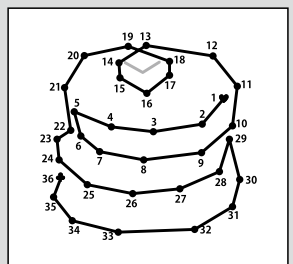

Q111 答え B マンボウ

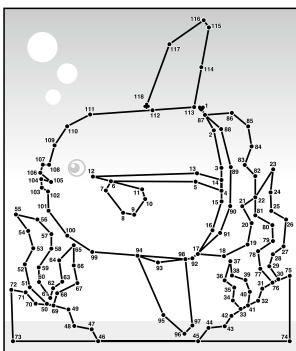

Q112 答え A ゴミ拾い

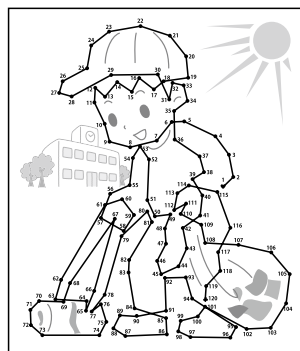

Q113 答え C フラダンス

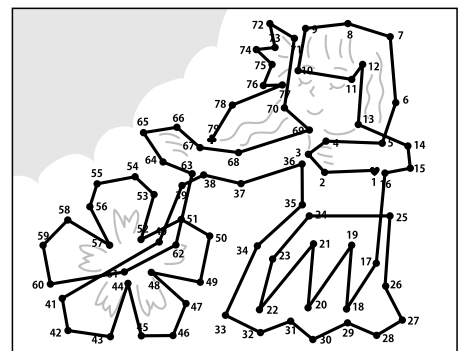

Q114 答え C 手紙を出す

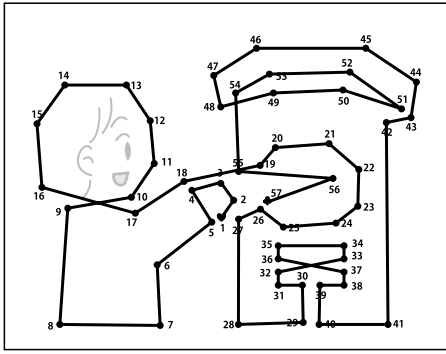

Q115 答え B トイプードル

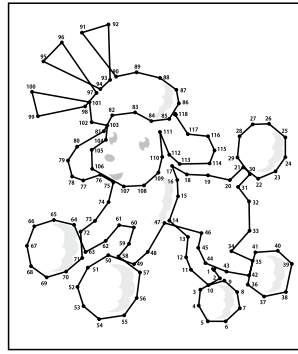

Q124 答え A ゴリラ

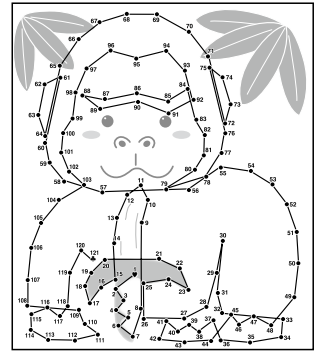

筆記体ミニてんつなぎ

Q116

Q116 答え b

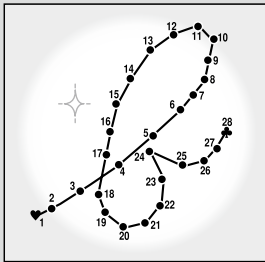

Q117 答え s

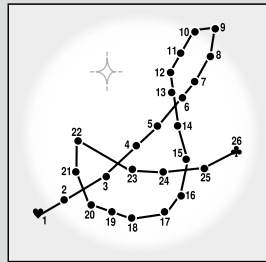

Q118 答え T

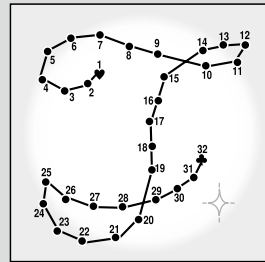

Q119 答え p

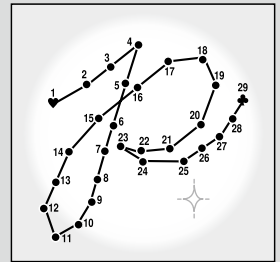

時計ミニてんつなぎ

Q120

Q120 答え 腕時計

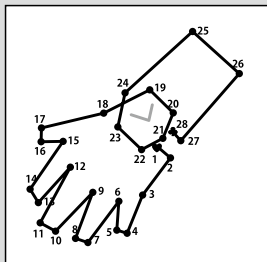

Q121 答え 懐中時計

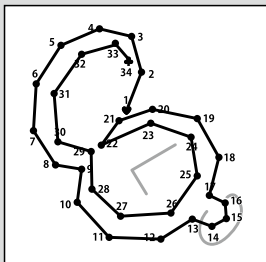

Q122 答え 鳩時計

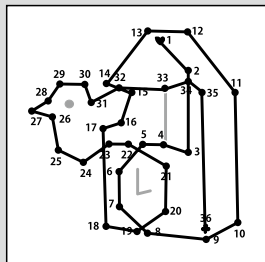

Q123 答え 日時計

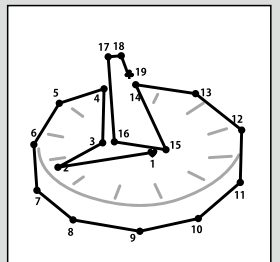

Q125 答え B 看護師

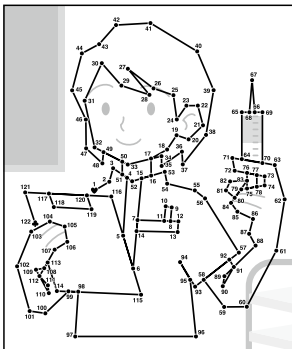

イラストしりとりリレー

Q131

Q130 答え ギター

Q131 答え スイートポテト

Q132 答え クマ

Q133 答え ゴーヤ

Q134 答え C ヘリコプター

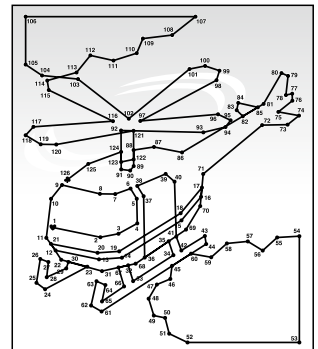

海の生き物ミニてんつなぎ

Q128

Q126 答え ジンバイザメ

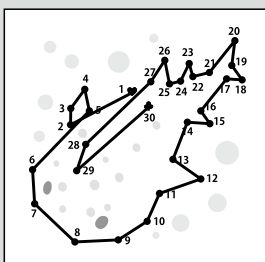

Q127 答え フグ

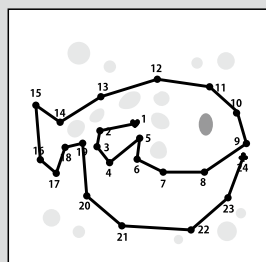

Q128 答え ウミガメ

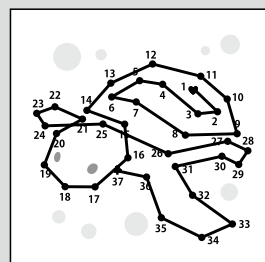

Q129 答え クラゲ

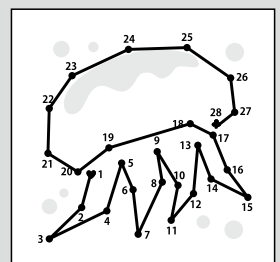

Q135 答え A 蒸気機関車

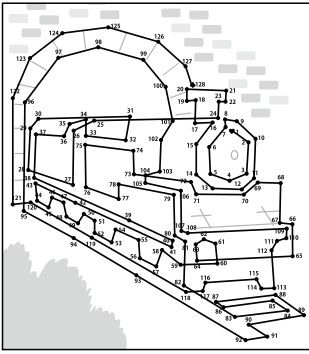

Q136 答え C ローラースケート

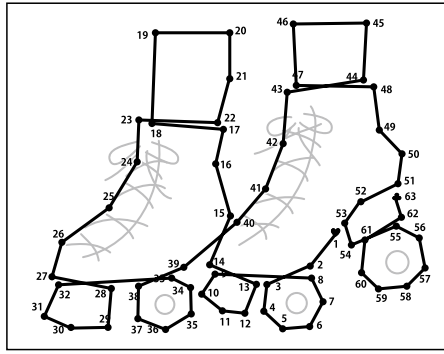

Q137 答え C ステゴサウルス

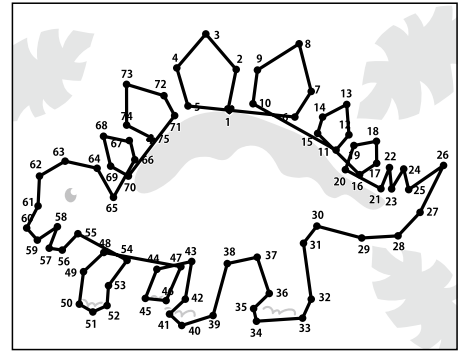

Q138 答え C サコッシュ

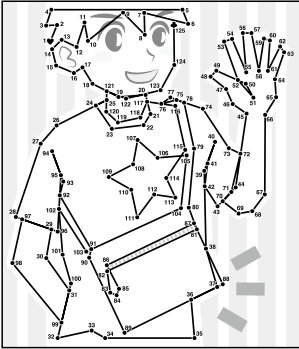

Q139 答え A お皿を拭く

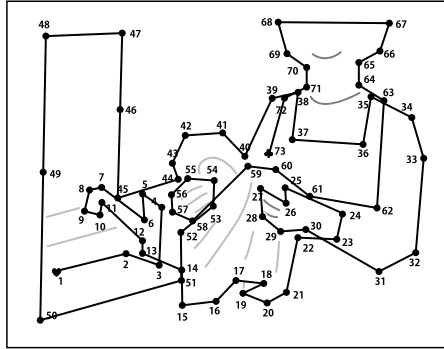

Q140 答え C お風呂掃除

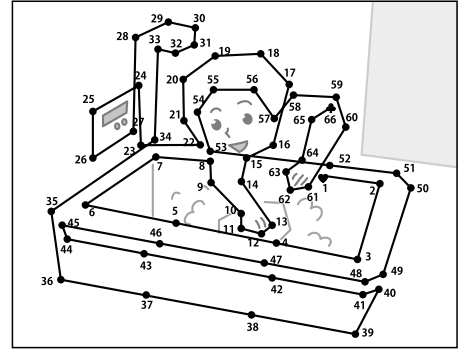

Q141 答え F

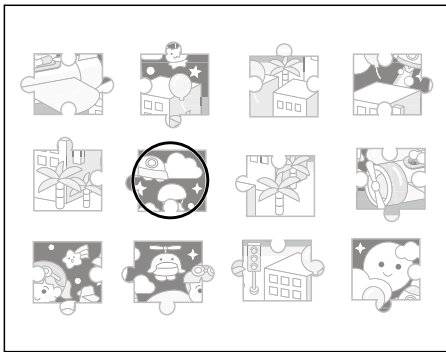

Q150 答え A 探偵

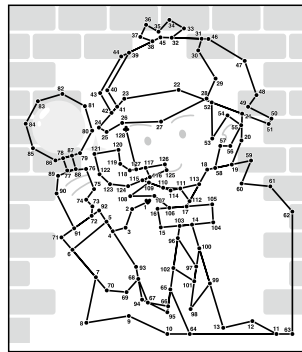

Q153 答え A 公衆電話

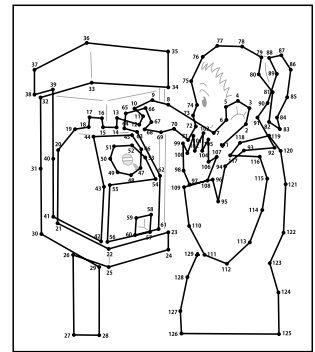

妖怪ミニてんつき

Q143

Q142 答え 天狗

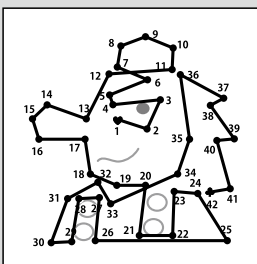

Q143 答え 河童

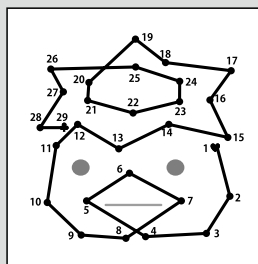

Q144 答え 唐傘お化け

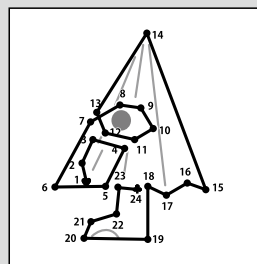

Q145 答え 猫又

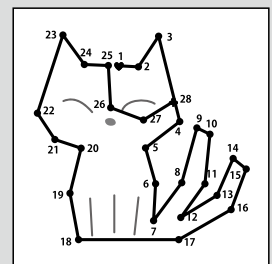

全国の名物ミニてんつき

Q149

Q146 答え 津軽飴 (青森)

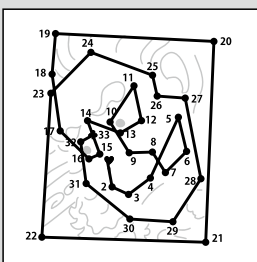

Q147 答え 高崎ダルマ (群馬)

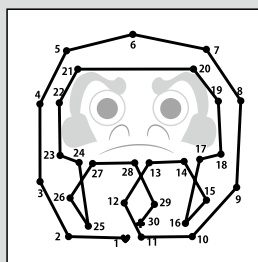

Q148 答え 伊勢海老 (三重)

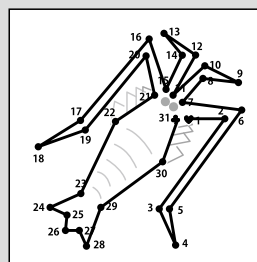

Q149 答え シーサー (沖縄)

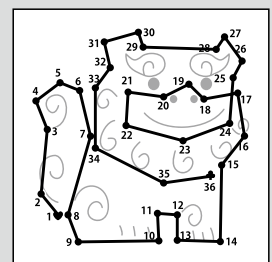

Q151 答え

E 青森ねぶた祭り

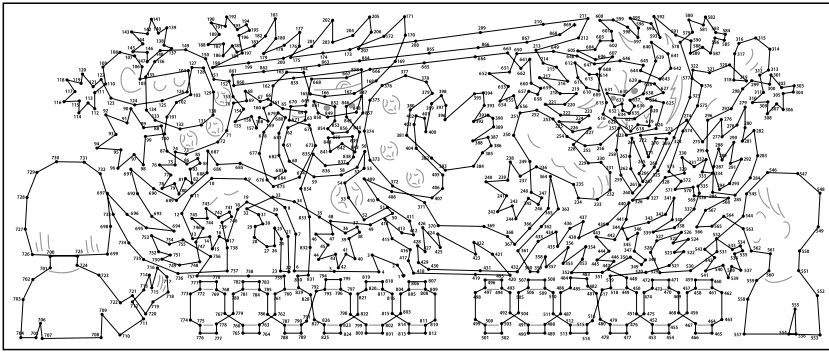

Q154 答え

B お洗濯

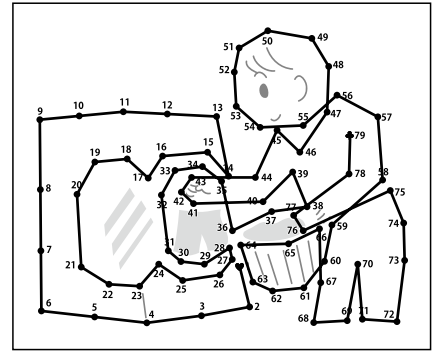

Q152 答え

D 博物館

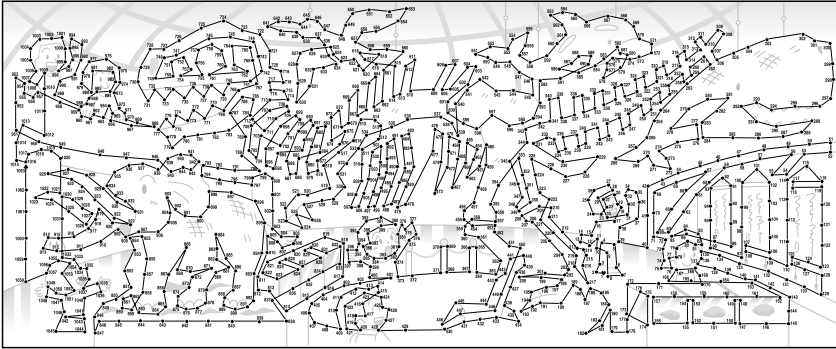

Q155 答え

C セイウチ

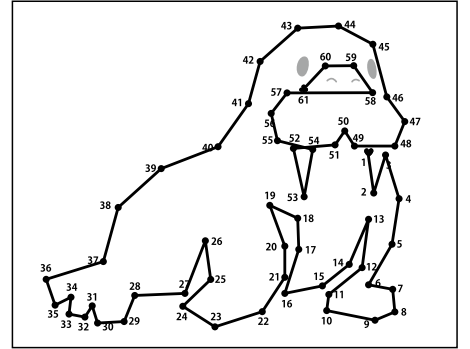

座り方ミニてんつなぎ

Q156

Q156 答え 正座

Q157 答え あぐら/胡坐

Q158 答え 体育座り/三角座り

Q159 答え 横座り/女座り

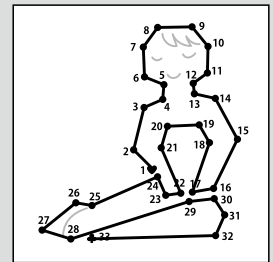
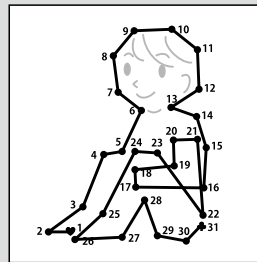
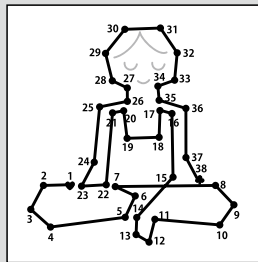
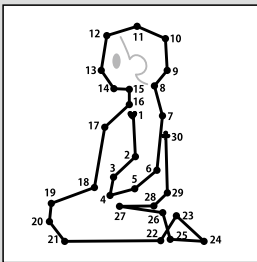

Q160 答え

A 交通整理

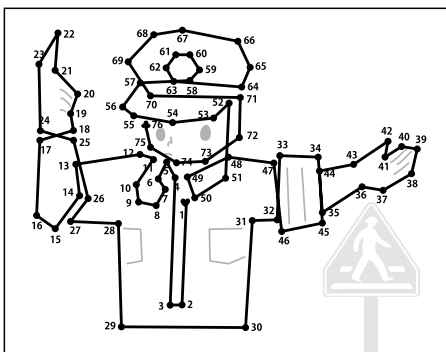

Q161 答え

C スキューバダイビング

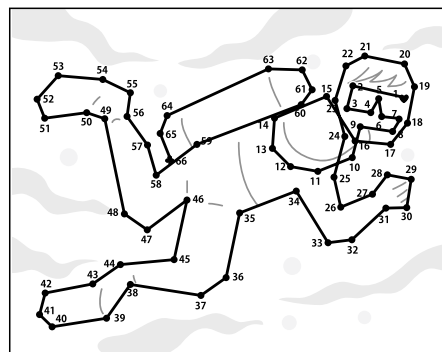

Q162 答え

C 熱帯魚

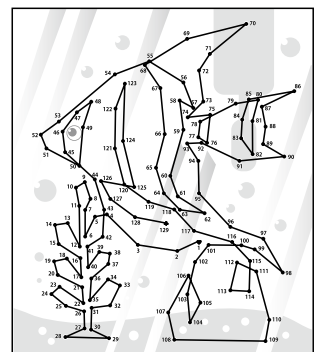

Q163 答え

B ドラム

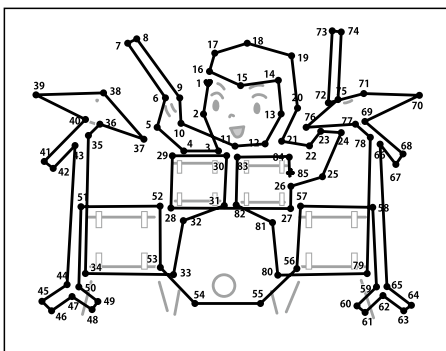

Q164 答え

A 鼓

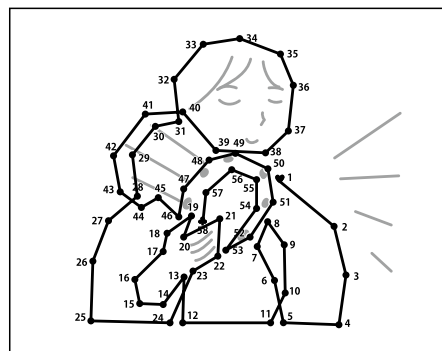

Q165 答え

C ウミガメ

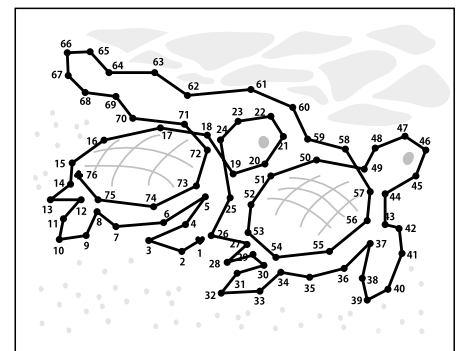

Q166 答え

B 回転寿司

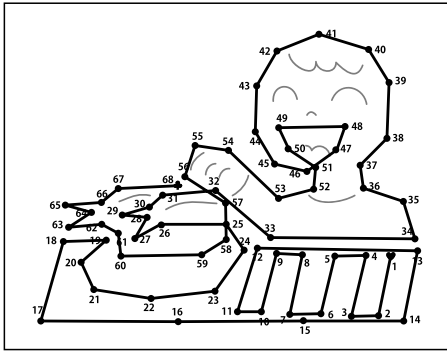

Q167 答え

B かめ

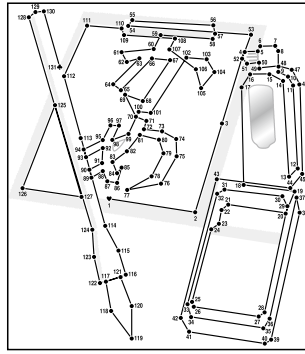

Q168 答え

A 飛脚

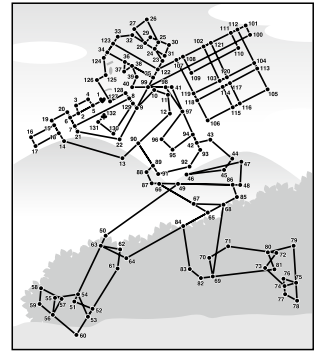

ピクトグラムてんつなぎ②

Q171

Q169 答え

ベビーカー

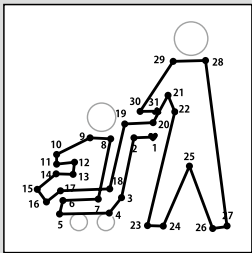

Q170 答え

リサイクル

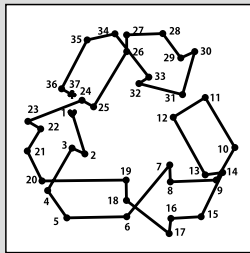

Q171 答え

カート

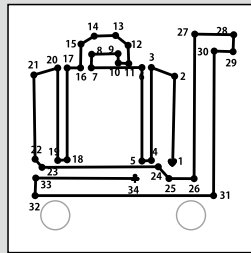

Q172 答え

水道水

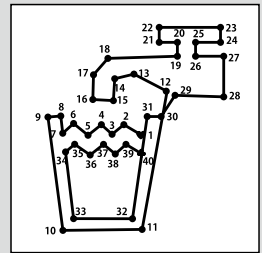

Q173 答え

C ぞうきんがけ

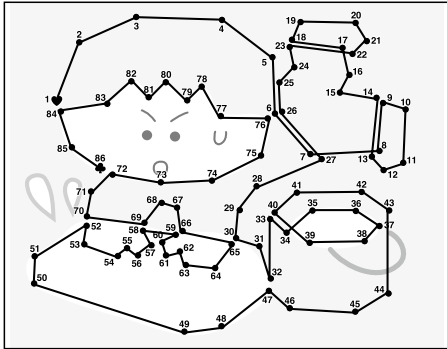

Q174 答え

A ペンギン

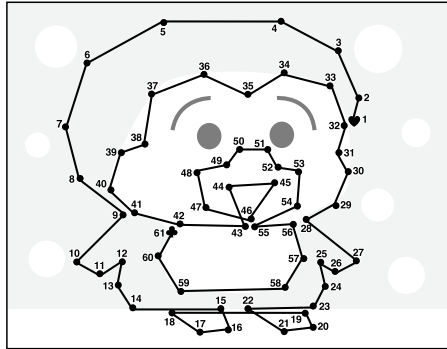

Q175 答え

A リンゴ

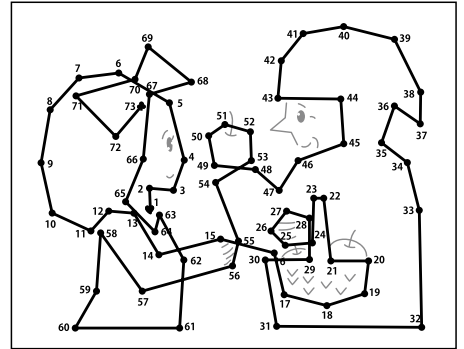

Q176 答え

B カエルの王さま

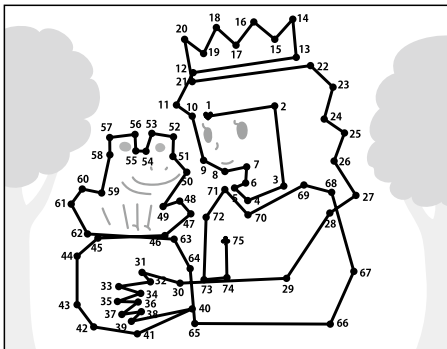

Q181 答え

C 砂時計

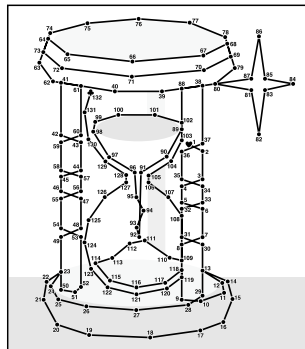

Q186 答え

A お寿司

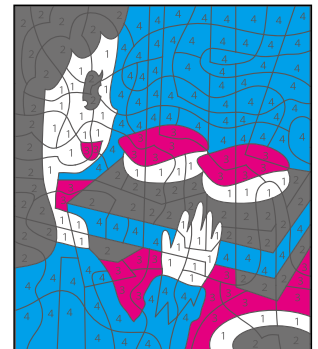

楽器ミにてんつなぎ

Q178

Q177 答え

ホルン

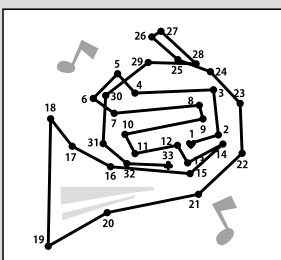

Q178 答え

ヴァイオリン

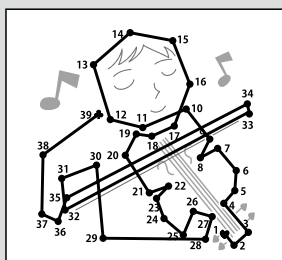

Q179 答え

ボンゴ

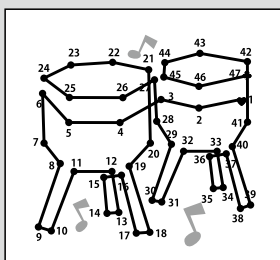

Q180 答え

鉄琴

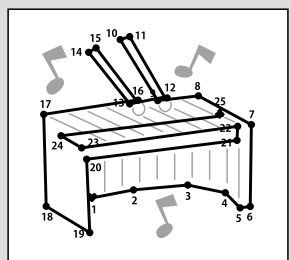

Q182 答え 子豚

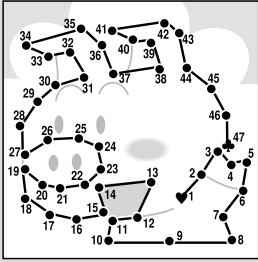

Q183 答え ためき

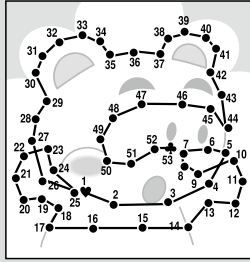

Q184 答え キツネ

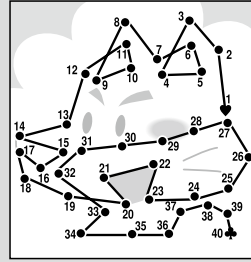

Q185 答え ネコ

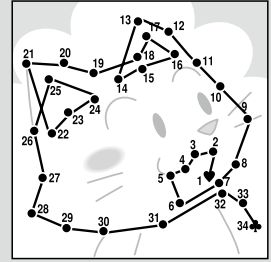

Q187 答え B ライオン

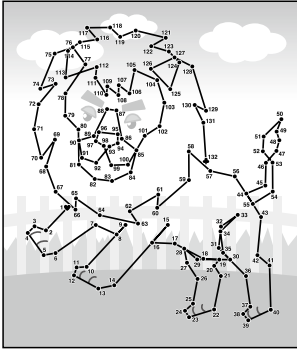

Q188 答え A アリ

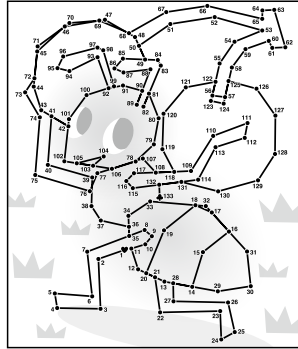

Q189 答え C スケートボード

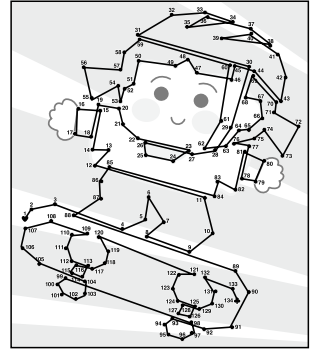

Q190 答え B 映画

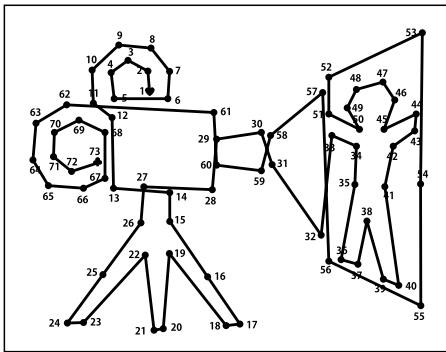

Q191 答え A 闘牛士

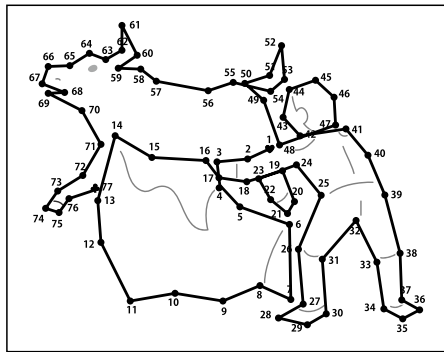

Q197 答え A 路面電車

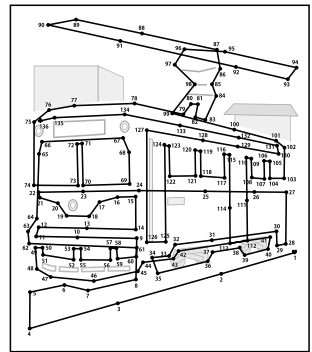

Q192 答え カルガモ

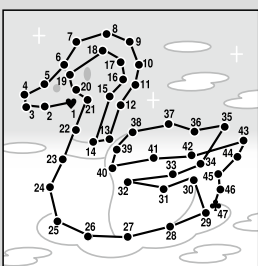

Q193 答え ハスの花

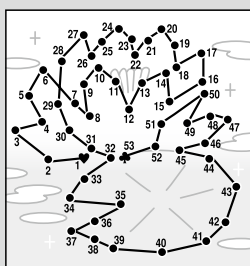

Q194 答え アメンボ

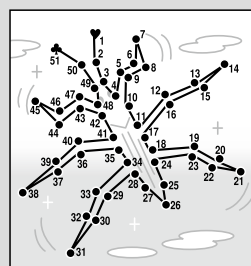

Q195 答え 帽子

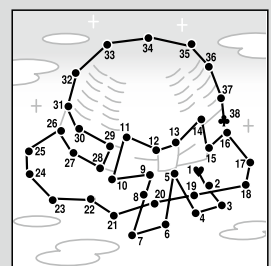

Q196 答え A 万里の長城

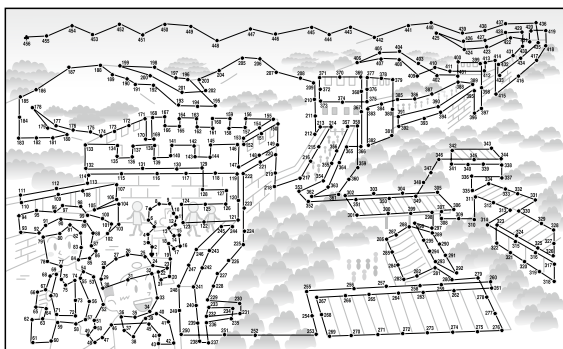

Q198 答え C ヤマアラシ

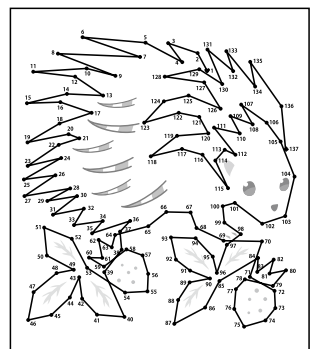

Q199 答え C 和太鼓

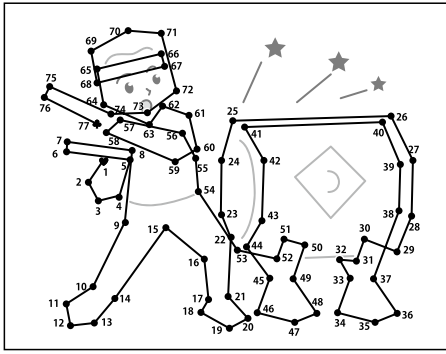

Q200 答え A 医師

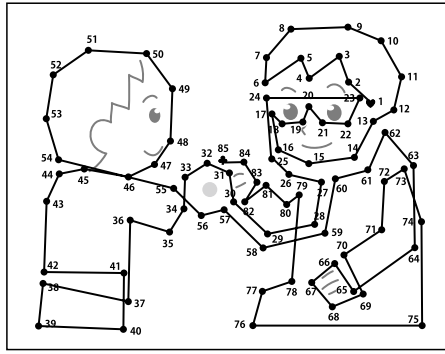

Q201 答え A プリン

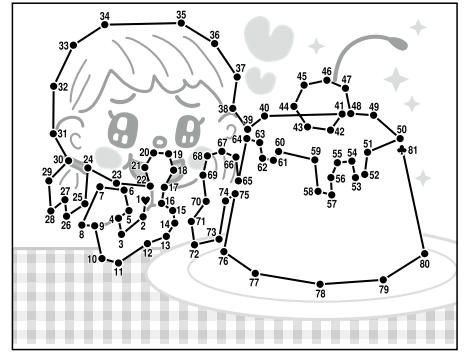

Q202 答え A 相撲

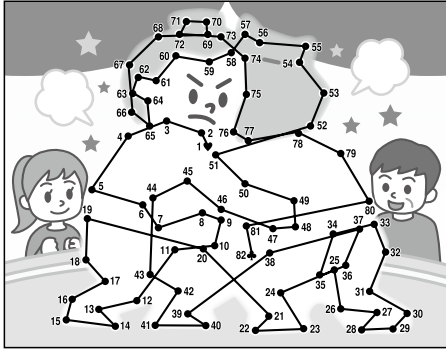

Q203 答え B 福助人形

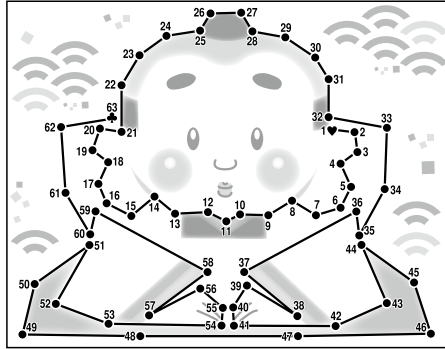

Q204 答え C 三輪車

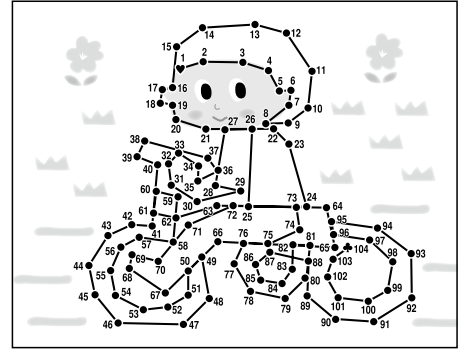

Q205 答え B ゴム跳び

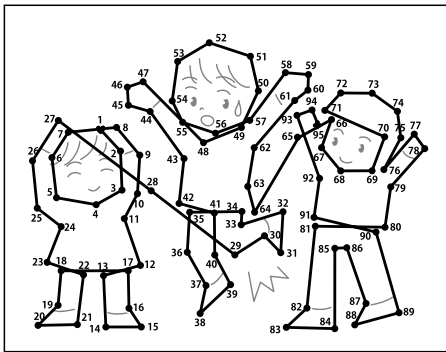

Q206 答え A めいぐるみ

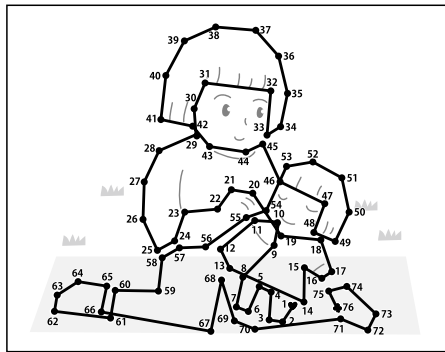

Q207 答え A ミニスカート

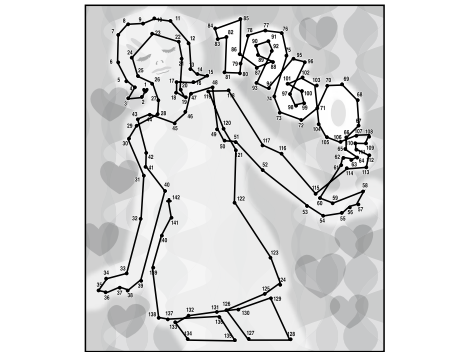

カタカナミニミニ

Q209

Q208 答え カステラ

Q209 答え ウオッカ

Q210 答え ラーメン

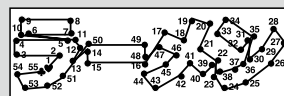
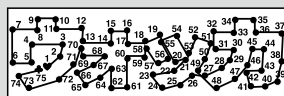
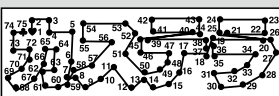

Q211 答え オレンジ

Q212 答え ステーキ

Q213 答え クリーム

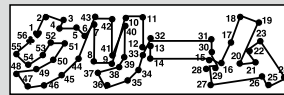
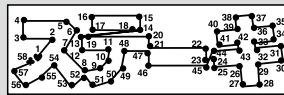
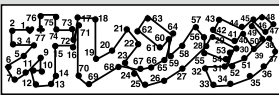

Q214 答え B メリーゴーランド

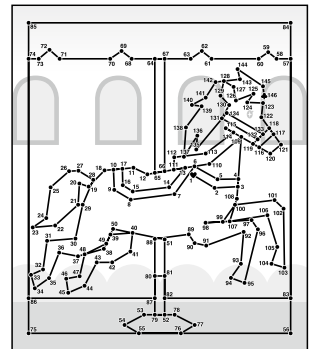

Q215 答え C 長縄跳び

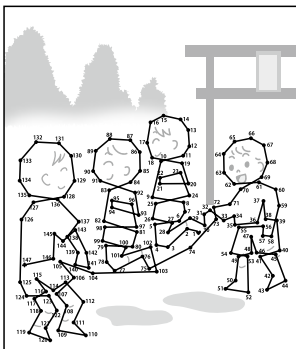

空を飛ぶミニてんつき

Q218

Q216 答え 飛行船

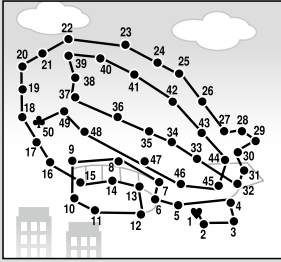

Q217 答え ハンググライダー

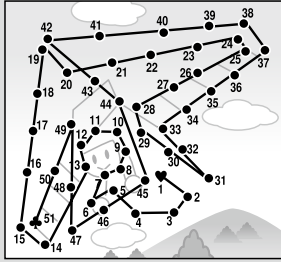

Q218 答え 風船

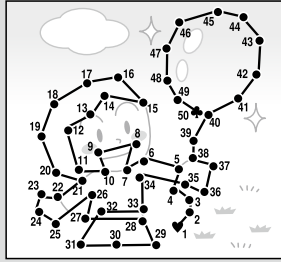

Q219 答え 紙飛行機

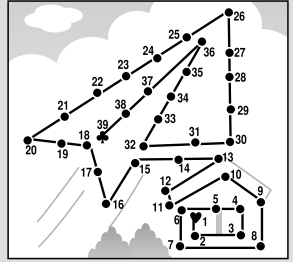

Q220 答え C バスケットボール

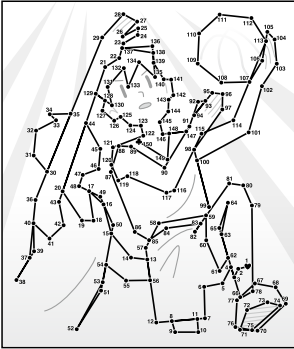

Q221 答え C 恐竜

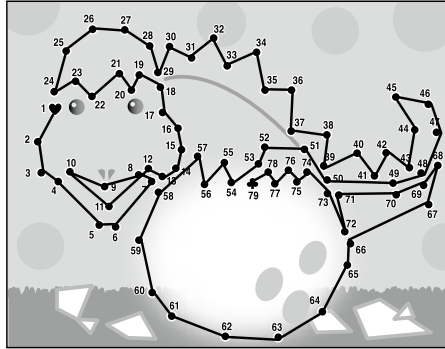

Q222 答え B 居眠り

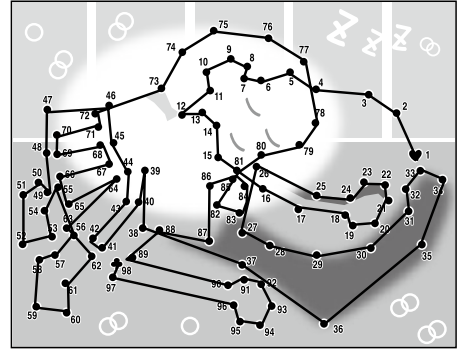

Q223 答え B スーパーカー

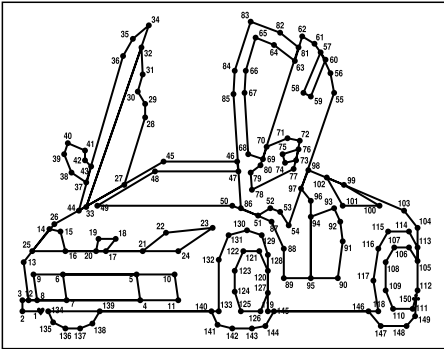

Q224 答え C 不思議の国のアリス

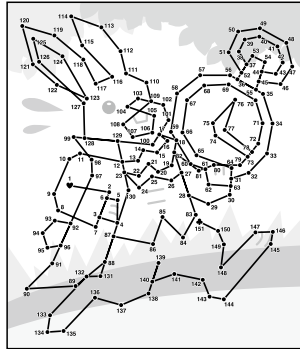

Q225 答え A 逆上がり

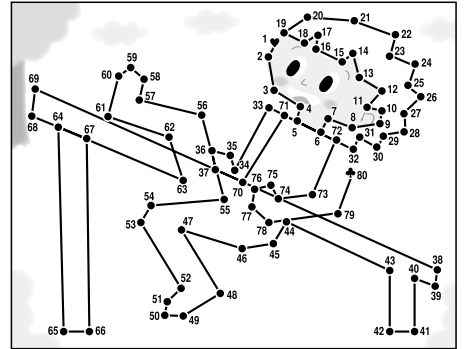

Q226 答え A 孔雀

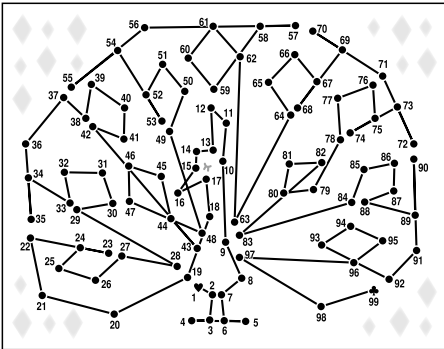

Q227 答え A シンデレラ

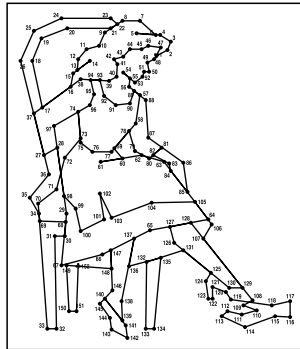

Q232 答え C クジラ

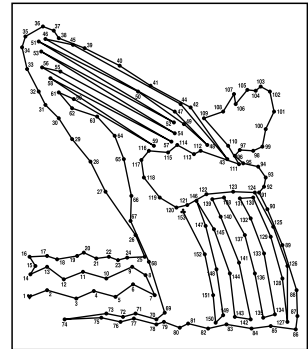

文房具ミニてんつき

Q228

Q228 答え ハサミ

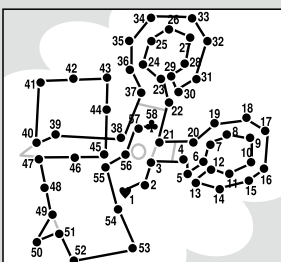

Q229 答え コンパス

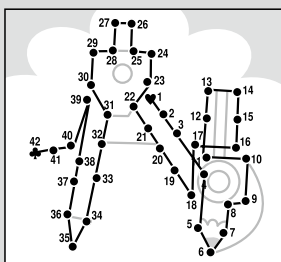

Q230 答え セロテープ

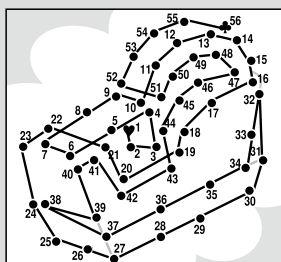

Q231 答え 万年筆

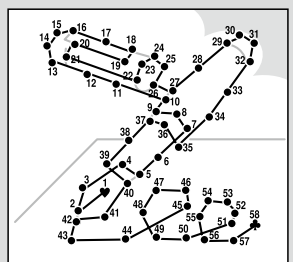

Q233 答え C 絵を描いている

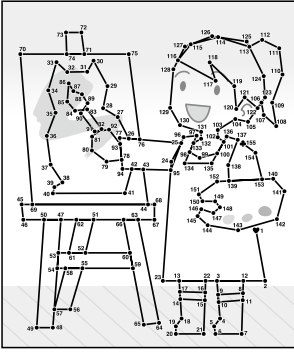

Q234 答え A 宇宙人

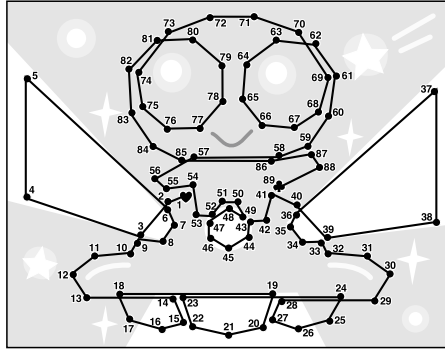

Q235 答え B 遠吠え

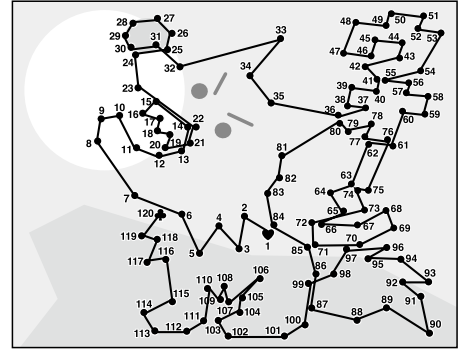

Q236 答え A 石油ストーブ

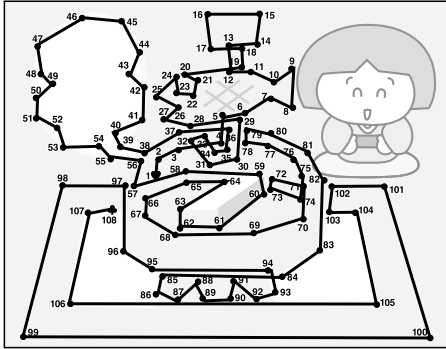

Q237 答え B 受験勉強

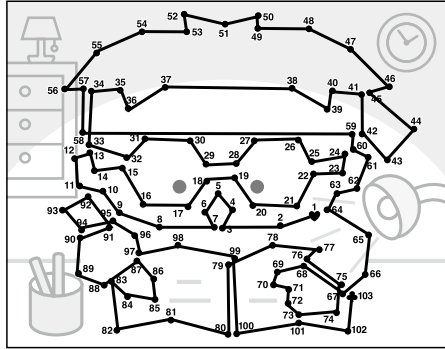

Q238 答え A 写真撮影

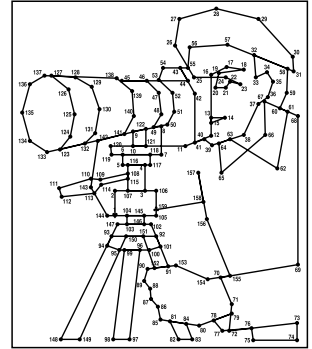

公園ミニてんつき

Q240

Q239 答え ブランコ

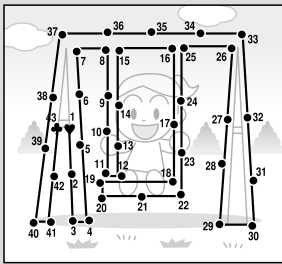

Q240 答え シソー

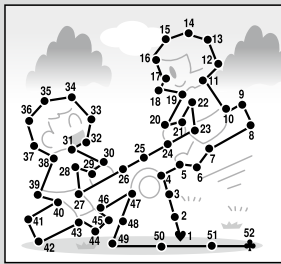

Q241 答え 滑り台

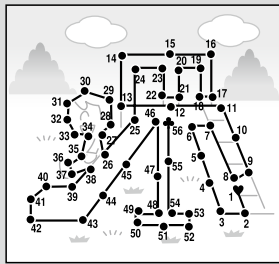

Q242 答え ジャンブルジム

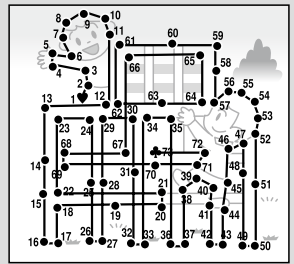

カタカナミニミニ

Q246

Q244 答え ファイト

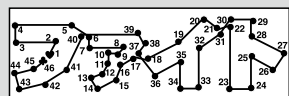

Q245 答え ベテラン

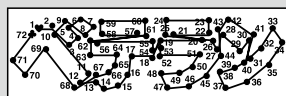

Q246 答え インテリ

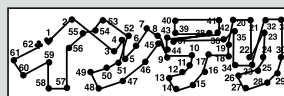

Q247 答え コメント

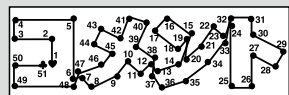

Q248 答え ジャンル

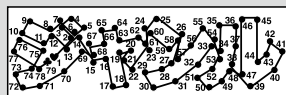

Q249 答え チェンジ

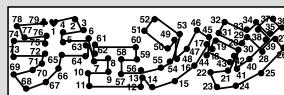

Q243 答え C ラーメン

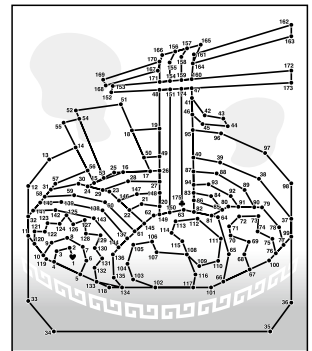

Q254 答え C アリとギリギリス

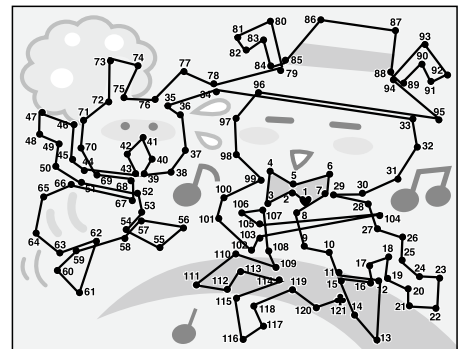

Q250 答え けん玉

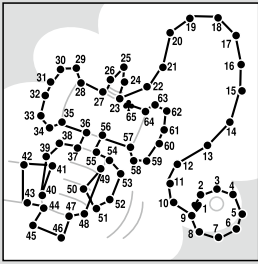

Q251 答え じゃんけん

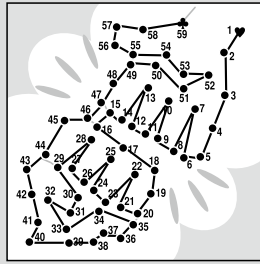

Q252 答え あやとり

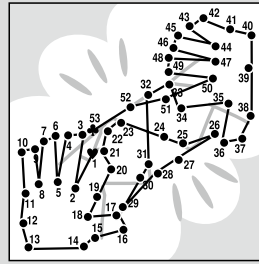

Q253 答え にらめっこ

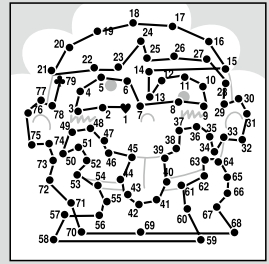

Q255 答え C つるの恩返し

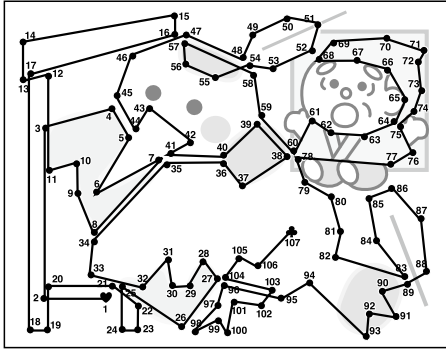

Q256 答え C アラジンと魔法のランプ

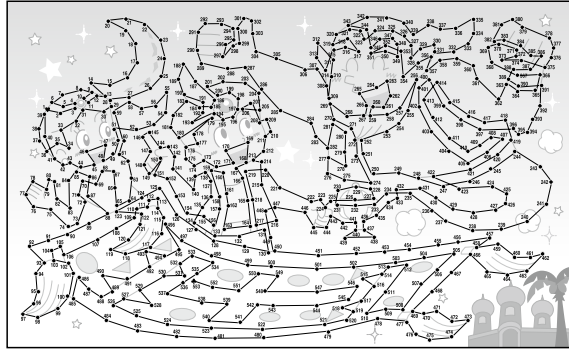

Q257 答え A ジャンプ

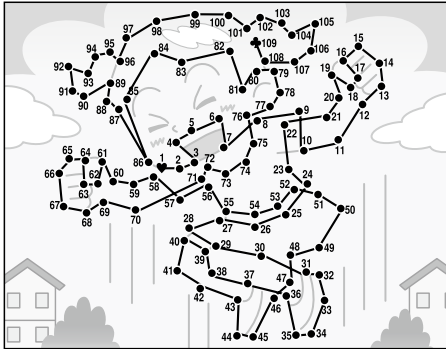

Q258 答え A 木琴

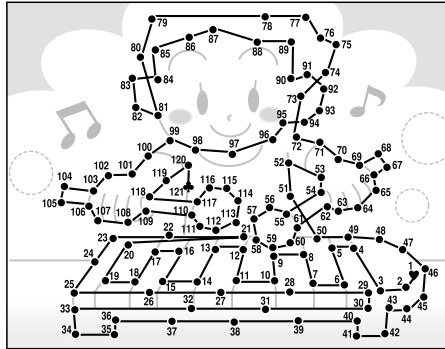

Q259 答え B 潮干狩り

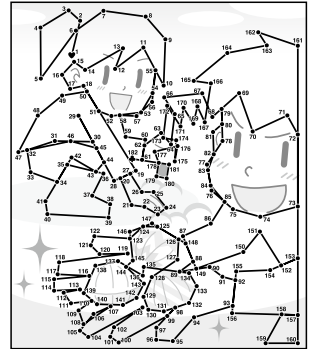

Q260 答え B 天女

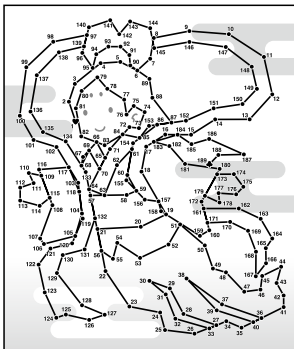

Q261 答え C お子さまランチ

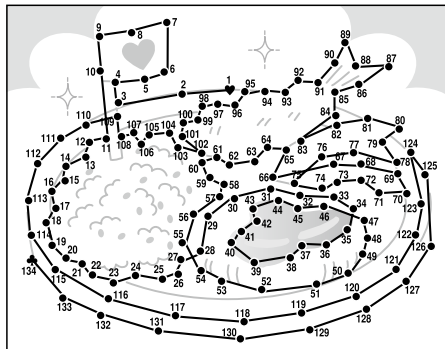

Q262 答え B レコードプレーヤー

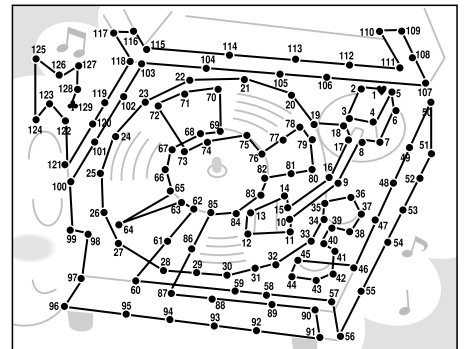

Q263 答え B さる

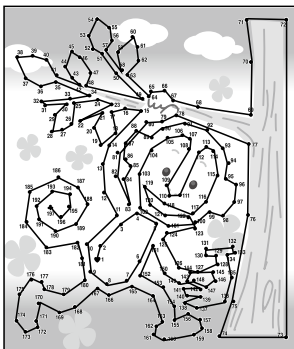

Q264 答え A 龍

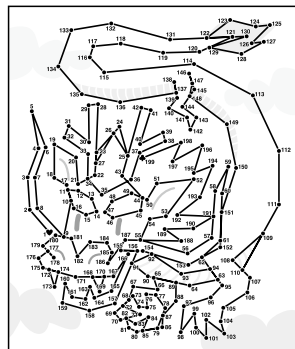

Q269 答え B 浜辺

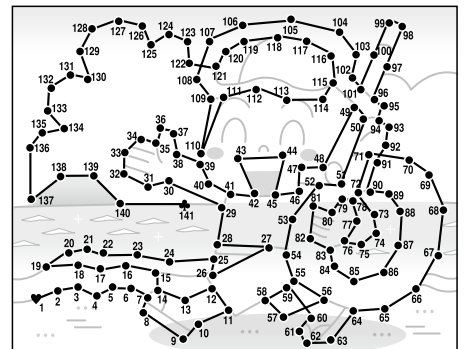

Q265 答え ペリカン

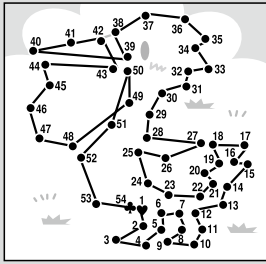

Q266 答え フクロウ

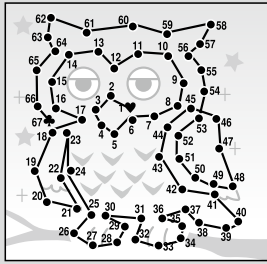

Q267 答え 孔雀

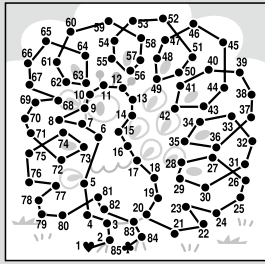

Q268 答え ハシビロコウ

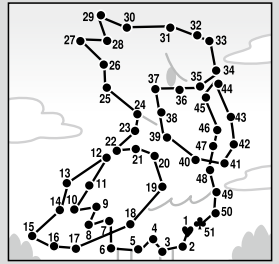

Q270 答え C お城づくり

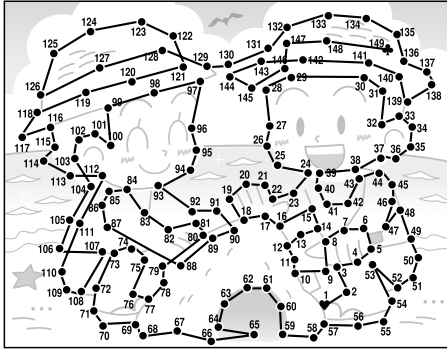

Q271 答え C ドライブ

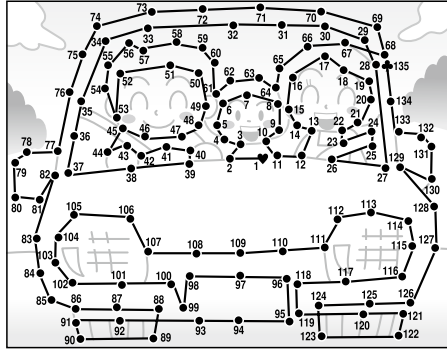

Q272 答え A 近くの公園

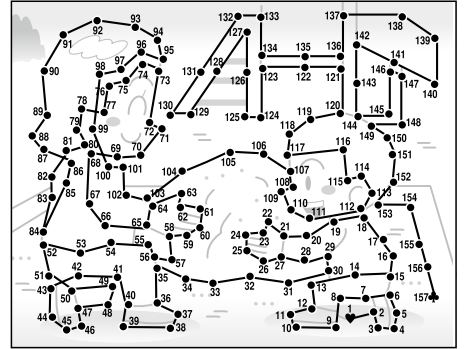

Q273 答え C 平等院鳳凰堂

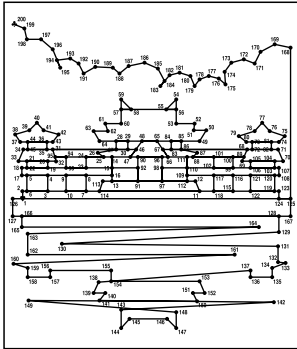

Q274 答え A 白バイ

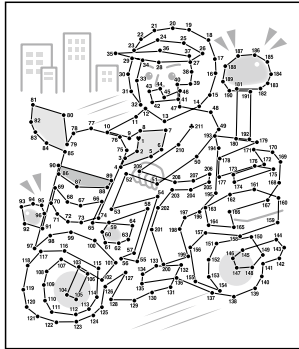

昭和なぞなぞ②

Q278

Q275 答え フラフーフ

Q276 答え 三種の神器

Q277 答え 都はるみ

Q278 答え エレベーターガール

Q279 答え C UFO

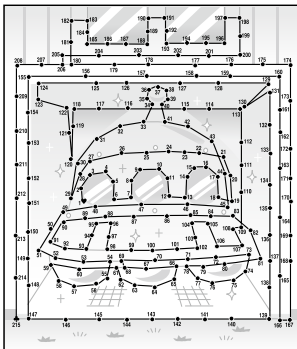

Q280 答え A 卓球

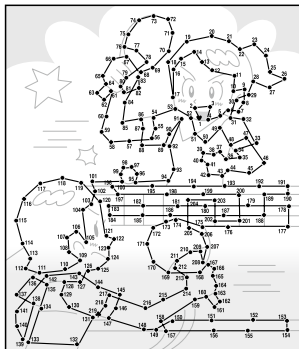

Q281 答え C レーシングカー

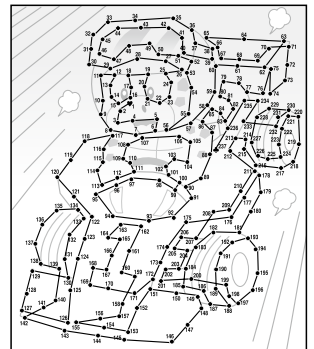

働く車ミニてんつき

Q285

Q282 答え パトカー

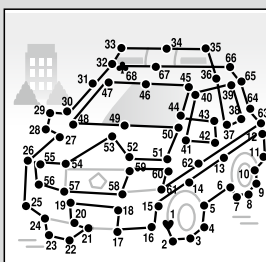

Q283 答え クレーン車

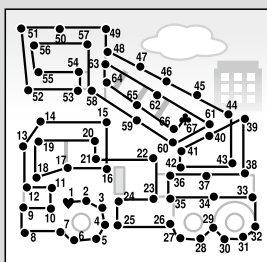

Q284 答え ウォークリフト

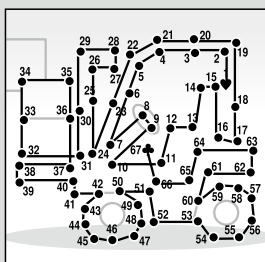

Q285 答え ブルドーザー

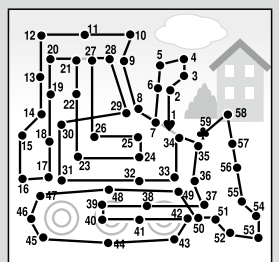

Q286 答え

A 桃太郎

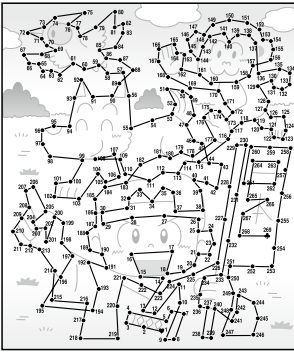

Q287 答え

C キャットタワー

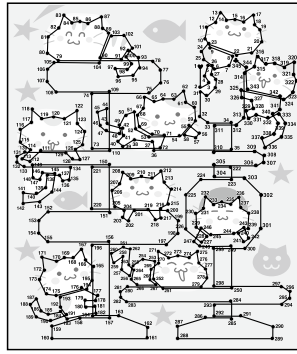

Q288 答え

A かさじろう

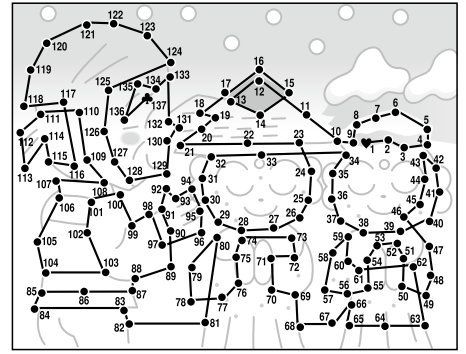

Q289 答え

B 金のガチョウ

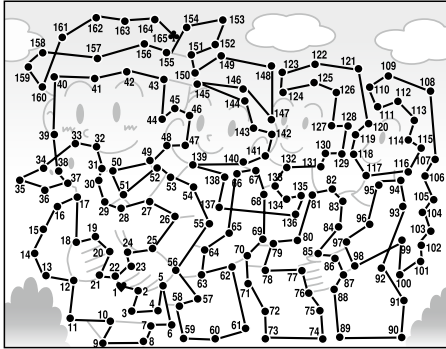

Q294 答え

C 映画館

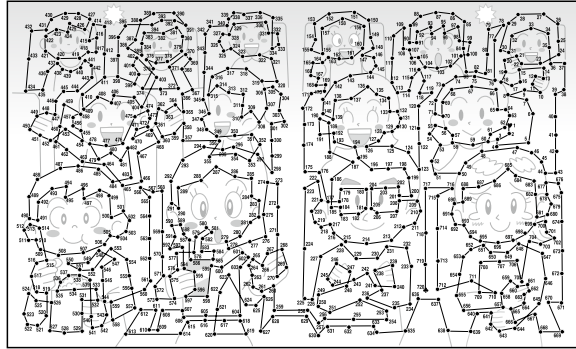

抱っこするものミニてんつき

Q293

Q290 答え 犬

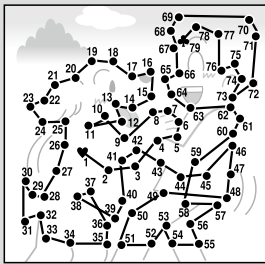

Q291 答え 赤ちゃん

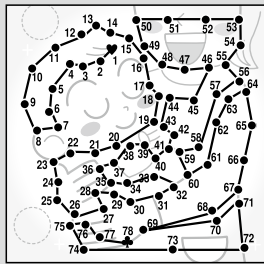

Q292 答え ティーベア/ぬいぐるみ

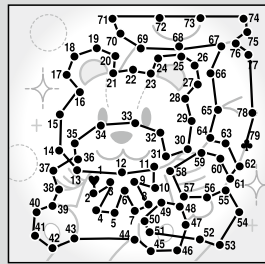

Q293 答え 優勝カップ

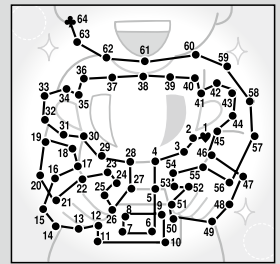

Q295 答え C ショートケーキ

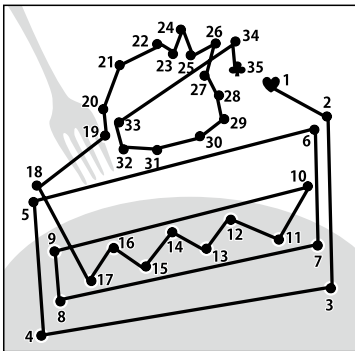

Q296 答え B コアラ

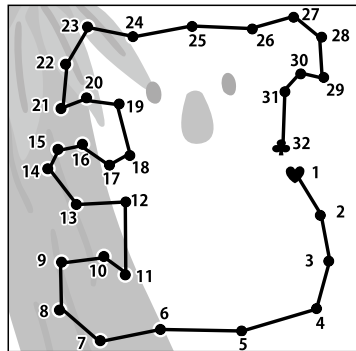

Q297 答え C どんぶり

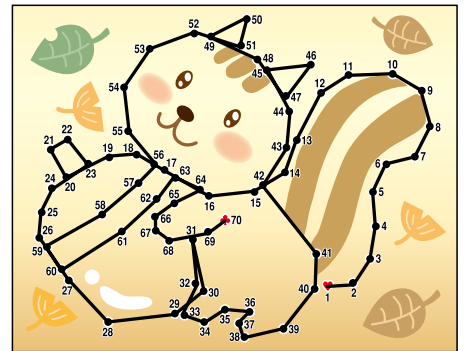

Q298 答え C カッパ

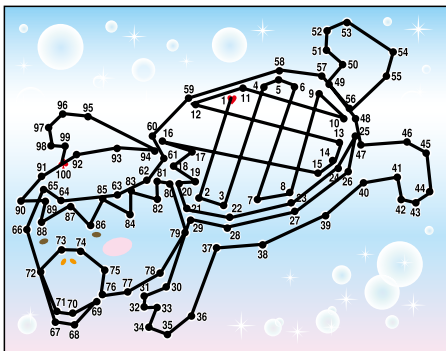

Q299 答え A 舞妓さん

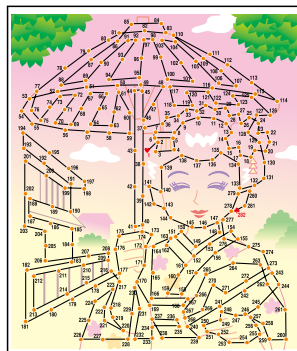

Q300 答え C ツタンカーメン

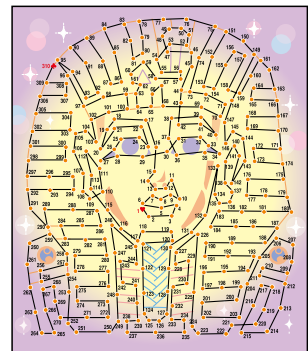

Q301 答え

G 笠地藏



Q302 答え

C トランペット

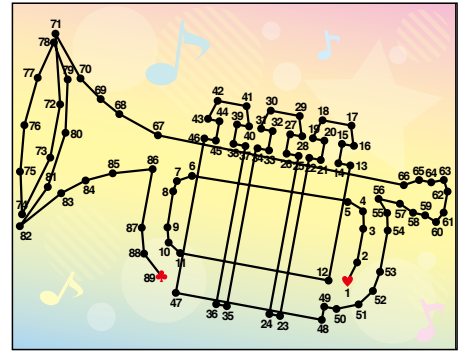

Q303 答え

A 噴水

